



PLAYPARC

Mehr Spielraum für (Bewegung)



NEOSPIEL®



4FCIRCLE®

2020 / 21

Seit **1979** konzipiert, realisiert und errichtet PLAYPARC Bewegungs- und Sportanlagen für den öffentlichen Raum. Seit 2014 Calisthenics-Anlagen in der ganzen Welt.

Since **1979** PLAYPARC has been designing, implementing and constructing movement and sports facilities for public spaces. Since 2014 Calisthenics plants all over the world.

In **25 Ländern** pflegt PLAYPARC Partnerschaften um weltweit für seine Kunden da zu sein.

In **25 countries** PLAYPARC maintains partnerships to be there for its customers worldwide.

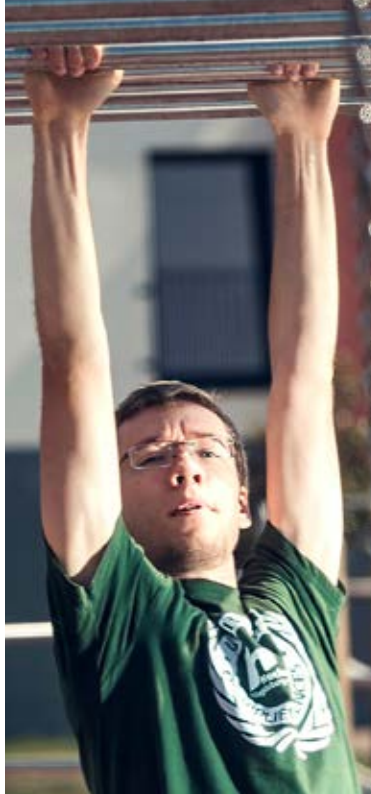

1333 Stunden

werden pro Tag an 4FCIRCLE®-Installationen genutzt, wenn sich an 800 europaweiten Installationen 10 Nutzer pro Installation pro Tag für 10 Minuten bewegen... und das ist eine vorsichtige Schätzung.

1333 hours

per day are used on 4FCIRCLE® installations, with 10 users per day moving for 10 minutes on 800 installations across Europe...and that's a conservative estimate.

Über **200 Jahre Erfahrung** haben sich in Summe in der PLAYPARC-Familie im Laufe der Jahre angesammelt, die jeden Tag genutzt werden können. Jedes Mitglied trägt mit seinem Wissen, seiner Erfahrung und seiner Persönlichkeit zum Erfolg des Unternehmens bei.

More than **200 years of experience** have accumulated in the PLAYPARC family over the years, which can be used every day. Each member contributes with his/her knowledge, experience and personality to the success of the company.



Herzlich Willkommen

in den PLAYPARC Bewegungs- und Erlebniswelten.

Bewegung ist gut und Bewegung tut gut... je nach Alter bewegt der Mensch sich anders, hat andere Motivationen und Bedürfnisse für Bewegung. Gerade aber im Kindesalter werden die Grundlagen für den Rest des Lebens gelegt.

Mit unseren Produkten und Konzepten tragen wir dazu bei, dass Kinder sich durch Spiel und Bewegung entwickeln können, Jugendliche im öffentlichen Raum attraktive Aufenthaltsangebote erhalten und Erwachsene sinnvolle Bewegungsangebote vorfinden.

Wir helfen Ihnen, die Menschen ein kleines bisschen beweglicher, verspielter und vielleicht sogar glücklicher zu machen.

Ihre Familie Strasser

Siegfried und Steffen Strasser
Gründer und Geschäftsführer
PLAYPARC



MADE IN
GERMANY

Welcome to the

PLAYPARC movement and experience worlds.

Movement is good for mind and body ... Depending on age, people move differently, have different motivations and needs for movement. But it is precisely in childhood that the foundations are laid for the rest of life.

With our products and concepts, we help children to develop through play and exercise, young people to receive attractive recreational opportunities in public spaces and adults to find meaningful exercise opportunities.

We help you to make people a little more agile, playful and perhaps even happier.

Your family Strasser

Siegfried and Steffen Strasser
Founder and Managing Director
PLAYPARC



PLAYPARC
Mehr Spielraum für (Bewegung)



Wer ist PLAYPARC?

Das Team von **PLAYPARC** beschäftigt sich seit 1979 mit der Gestaltung und der Konzeption von Spiel- und Bewegungsräumen im öffentlichen und privaten Außenraum.

In vier Geschäftsbereichen bieten wir individuelle und standardisierte Lösungen: **NEOSPIEL®** bietet Spielplatzgeräte für den öffentlichen Raum, Schulen und Kindergärten.

4FCIRCLE® enthält Sport- und Bewegungsgeräte für den öffentlichen Raum.

ERSATZTEILE beschäftigt sich mit herstellerunabhängigen Ersatzteilen für Kinderspielplatzgeräte.

Seit März 2013 bieten wir auch **imagination playground™**, ein Spielkonzept für betreute, kreative Spielerlebnisse exklusiv für Deutschland, Österreich und die Schweiz an.

Who we are?

Established in 1979 our company intensively deals with the design and the conception of play and movement areas for the public and private sector.

In four different business areas we offer individual as well as standardized solutions: Under the name **NEOSPIEL®** we offer certified playground equipment for the public sector, schools and kindergartens.

4FCIRCLE® offers outdoor fitness equipment for the public sector.

We also carry a great variety of manufacturer-independent **spare parts** for playgrounds.

Since march 2013 we offer **imagination playground™**, a playing concept that was designed to allow free and creative play experiences for children, exclusively for Germany, Austria and Switzerland.



NEOSPIEL®

So funktioniert {Spiel}



4FCIRCLE®

So funktioniert {Bewegung}



CALISTHENICS

So funktioniert {Bewegung}



PLAYPARC

Mehr Spielraum für {Bewegung}

NEOSPIEL®

So funktioniert {Spiel}



4FCIRCLE®

So funktioniert {Bewegung}

CALISTHENICS

So funktioniert {Bewegung}



ERSATZTEILE

So funktioniert {Instandhaltung}

Ersatzteile und Zubehör für Spielanlagen und Spielplatzgeräte nach DIN/EN 1176. Bewegungsgeräte nach DIN/EN 11653.

2018/19



PLAYPARC

Mehr Spielraum für {Bewegung}

ERSATZTEILE













So funktioniert {Instandhaltung}



imagination playground™

Symbolerklärung

Symbols

	=	Maße/Platzbedarf Dimensions
	=	Fallraum Falling area
	=	max. freie Fallhöhe Max. free fall height
	=	Gesamthöhe Total height
	=	Fertigfundament Ready-to-install foundation
	=	Altersgruppe Age group
	=	U3 Spielgeräte U-3 Play Equipment
	=	Kindergarten Kindergarten
	=	Schule School
	=	Teens Teens
	=	Inklusion Inclusion
	=	Frei von polyzyklisch-, aromatischen Kohlenwasserstoffen Free of Polycyclic aromatic hydrocarbons
FERRUM	=	Bei unseren Türmen und Podeste sind die Standpfosten, Brüstungsstangen und Leitern aus Edelstahl – sandperlengestrahlt For our platforms and towers the support posts, parapet bars and ladders are made of stainless steel - glass bead blasted.

Inhalt nach Rubriken

Content Categories

16-73	NEO-BASICS Schaukeln, Hängematten, Wippen, Karusselle, Seilbahnen, Rutschen, Spielhäuser, Zwerglinie, Sandkästen, Sonnensegel Swings, hammocks, see-saws, roundabouts, cableways, slides, playhouses, sandpits, shading
74-103	NEO-BALANCE Safari-Parc, Fun-Run, Balancieranlagen, Hangeln, Klettern Safari-Parc, Fun-Run, balancing elements, hanging, climbing
104-139	NEO-MULTISPIEL Spielanlagen (Holz/Ferrum), Burganlagen, Spielstädte, Qubric, Etolis, Spielanlagen- und Kombinationen, Brüstungselemente Multiplay, playcastles, QUBRIC, ETOLIS®
140-167	NEO-EXPERIMENTE Material-, Klang- und optische Erfahrungen machen Kinder am besten durch Ausprobieren und freies Experimentieren Material-, acoustic- and optical-playitems
168-191	NEO-NETZ Hally-Gally, Netzpyramiden, Netz- und Kletteranlagen Hally-Gally, climbing pyramids, rope climbing
192-207	NEO-HIGHLIGHTS Kometenschweif, 8-er-Bahn, Serpentes, Drache Eliot, Imagination-Playground Comet tail, rollercoaster, SERPENTES®, dragon, imagination playground
208-225	NEO-SPORTS Tischtennis, Basketball, Fussball und Multisportanlagen Table tennis, basketball, football, MUGAs
226-237	NEO-MOBILIAR Bänke, Tische, Treffpunkte Benches, tables, meeting points
238-241	MONTAGE ASSEMBLY
242-247	STICHWORT-VERZEICHNIS SUBJECT INDEX
248-253	KONTAKT UND GEWÄHRLEISTUNGEN CONTACT AND WARRANTIES

So funktioniert Inklusion

Trotz körperlicher Einschränkung 100%iger Spielspaß



Inclusion

100% play value for all



Kinder mit Einschränkungen sollen in die Gesellschaft einbezogen und als vollwertiger Mensch wahrgenommen werden. Spielerisch lernen die Kinder miteinander umzugehen und einander zu respektieren. Keiner möchte isoliert auf einem abgesonderten „Behinderten-Spielplatz“ ausgegrenzt werden. Unser Ziel ist es, dass Inklusionsgeräte Teil der herkömmlichen Spielanlage werden. Aus diesem Grund, haben wir uns auch bei der Kataloggestaltung dazu entschieden, das Inklusionsprogramm in das bestehende Sortiment zu integrieren.

Children with special needs should be integrated completely in the society and in play. In a playful way children learn to respect and treat each other right. Nobody wants to be separated on a special-needs-playground. It is our goal to create inclusive playspaces. This is why we integrated inclusive playitems in our portfolio.



Übersicht Standard-RAL-Farben

Overview standard RAL colours

RAL-FARBTABELLE

Die Produkte aus dem Hause **PLAYPARC** können bei den feuerverzinkten Bereichen zusätzlich farbig beschichtet werden. Wir haben **PLAYPARC** Standardfarben definiert, um dem Kunden die Auswahl zu erleichtern.

Natürlich steht auf Wunsch das gesamte RAL-Spektrum zur Verfügung und kann individuell bestellt werden.

RAL COLOUR TABLE

Zincd parts of **PLAYPARC** products can be delivered with an additional powder coating. We have defined **PLAYPARC** standard colours, to help customers decide. Upon request other RAL colours are possible and can of course be ordered individually.

RAL 3002 karminrot
carmine red
rojo carmi
rouge carmin

RAL 3005 weinrot
wine red
rojo vino
rouge vin

RAL 5015 himmelblau
sky blue
azul celeste
bleu ciel

RAL 5017 verkehrsblau
traffic blue
azul tráfico
bleu signalisation

RAL 6005 moosgrün
moss green
verde musgo
vert mousse

RAL 6017 maigrün
may green
verde mayo
vert mai

RAL 7024 graphitgrau
graphite grey
gris grafita
gris graphite

RAL 8016 mahagonibraun
mahogany brown
brun acajou
caoba

RAL 9010 reinweiß
pure white
blanco puro
blanc pur

RAL 9017 verkehrsschwarz
traffic black
negro tráfico
noir signalisation

RAL 1026 leuchtgelb
luminous yellow
amarillo brillante
jaune brillant

RAL 2005 leuchtorange
luminous orange
naranja brillante
orange brillant



Produktgruppe	U3	KiGa	Schule	Teens	Twens	Ü30								
ALTER (JAHRE)	1-3	3-6	7-10	11-14	15-18	19-30	31-50	51-65	66-120					
Spiel- und Bewegungsmotto	Spiel- und Bewegung in Geborgenheit		Spiel- und Bewegung in Nähe		Spiel- und Bewegung als Befreiung		Jugend-Spiel-Bewegungs-Freizeit-Alter		Bewegung als Lust		Vernunftmäßige Bewegung		Autarkie-Erhalt	
menschliche Bindungen	feste Elternbindung		feste Erwachsenenbindung		Lockerung der Erwachsenenbindung Testen der Selbständigkeit		Lösung von Erwachsenenbindung, Anspruch auf Selbständigkeit		Bindung an Peer-Gruppen		Bindung an gesellschaftliche Normen		starke Differenzierung, teilweise Bindung an „alte“ Werte / Selbstverwirklichung	
Spielverhalten					Bewegungsspiele (Sensomotorik)									
			Symbolspiel / Rollenspiel											
					Gruppentreffen / soziale Aspekte									
					Regelspiele									
					Wettbewerbsspiele / sich messen									
					Risikospiel									
					Kommunikatives Spiel									
Institutionen	Kindergarten		Grundschule		weiterführende Schule		Ausbildungsstätten/Unternehmen							
					Vereine									
NEOSPIEL® So funktioniert { Spiel }	QUBRIC													
	Zwergenhäuser													
	Wasserspiel													
	Sandspiel													
	Turmspielanlagen / Großspielanlagen													
	Safari / Fun-Run													
	Gipfelstürmer / Kletteranlagen													
	Seilnetzpyramiden / Kometenschweif													
	Hally-Gally / Hip-Hop													
	Seilbahnen													
	SERPENTES®													
TEENS														
Multi-Sportanlagen														
4FCIRCLE® So funktioniert { Bewegung }							4FCIRCLE®							
							Calisthenics							
imagination playground™	imagination playground® Mobiles Spielplatzsystem													

PLAYPARC-ENTWICKLUNGSMATRIX
 Wir bei PLAYPARC glauben, dass jeder Mensch sich bewegen will. Unterschiedliche Beweggründe, Spielmotivationen und Fähigkeiten müssen Ihren Ausdruck in individuellen Konzepten finden. Dazu haben wir von PLAYPARC passende Lösungen für jedes Alter entwickelt. **DIE PLAYPARC-ENTWICKLUNGSMATRIX GIBT IHNEN EINEN SCHNELLEN ÜBERBLICK.**

Product group	U3	Preschool	School	Teens		Twens	Ü30		
AGE (YEARS)	1-3	3-6	7-10	11-14	15-18	19-30	31-50	51-65	66-120
Play and movement slogan	Security playing age		Proximity playing age	Expansion playing age	Play/movement/recreational youth age	Movement for fun	Rational movement		Self-sufficiency/Recovery
Attachment behaviour	Solid bond to parents	Solid bond to adults	Relaxing of the bond to parents, testing of independence		Bond to parents terminated, demand for independence	Bond to peer-groups	Bond to social norms	Strong differentiation, partial bond to „old“ values/self-realisation	
Play behaviour	Play to practise sensorimotor skills (movement play)								
	Symbolic/role play								
	Group meetings/social aspects								
	Play with rules								
	Competition games/competing								
	Risk play								
	Communicative play								
Institutions	Preschool		Primary school	Secondary school		Company/vocational training premises			
	Clubs								
NEOSPIEL® So funktioniert { Spiel }	QUBRIC/ Schnulli range								
	Dwarf houses								
	Water play								
	Sand play								
	Jungle gyms/large equipment								
	Safari / Fun-Run								
	Towers/climbing equipment								
	Rope pyramids/comet tails								
	Hally-Gally / Hip-Hop								
	Cableways								
4FCIRCLE® So funktioniert { Bewegung }			SERPENTES®						
			TEENS						
imagination playground®			Multi-sports facilities						
			4FCIRCLE®						
			Calisthenics						
	imagination playground® Mobiles Spielplatzsystem								

NEO-Mobiliar
NEO-Sports
NEO-Highlights
NEO-Netz
NEO-Experimente
NEO-Multispiel
NEO-Balance
NEO-Basics

Sigmaringen „DRACHENKINDERSPIELPLATZ“



Kinderheim Haus Nazareth in Sigmaringen

Eröffnung eines Inklusions-Spielplatzes

Children's home Haus Nazareth in Sigmaringen

Opening of an inclusion playground



Kosten / Costs

- 52.000 € Geräte / Nettokosten
Devices / Net costs
- ca. 100.000 €
Gesamt / Bruttokosten
Total / Gross costs
- Insgesamt ca.
4 Spiel-Stationen
A total of about
4 game stations

Lüneburger Heide „TRAUMSPIELPARK“



Traumspielpark in Bad Bodenteich

Ein perfekter Ort zum Klettern, Spielen oder Chillen

Dream play park in Bad Bodenteich

A perfect place to climb, play or chill out



Kosten / Costs

- 132.500 € Geräte / Nettokosten
Devices / Net costs
- ca. 200.000 €
Gesamt / Bruttokosten
Total / Gross costs
- Insgesamt ca.
15 Bewegungs-Stationen
A total of approx.
15 movement areas



NEO-Basics

In dieser Rubrik finden Sie klassische Einzelspielplatzgeräte, die Sie von vielen Spielplätzen kennen. Schaukeln, Rutschen, Karusselle, Seilbahnen, Spielhäuschen und noch viele Klassiker mehr.

In this series, you will find traditional playground equipment that you will recognise from many playgrounds. Swings, slides, roundabouts, ropeways, playhouses and much more typical equipment.

Sandkästen Sandpits	18
Seilbahnen Cableways	21
Wippen See-Saws	22
Schaukeln Swings	29
Rutschen Slides	40
Karussells Roundabouts	49
Spielhäuser Playhouses	54
Klettern Climbing	64



ROLLI-SANDKASTEN
WHEELCHAIR SANDBOX

⊕ 4,60 x 2,96 m ⊕ 7,60 x 5,95 m 📏 0,65 m
📏 0,65 m 😊 ab 3 Jahre

11.10.240



SANDKASTEN SANDPIT ROUND TIMBER
RUNDHOLZ (2 LAGEN JE Ø 14 CM)
(2 LAYERS EACH Ø 14 CM)

📏 0,24 m 😊 ab 3 Jahre

11.12.241 ⊕ 2 X 2 M

11.12.242 ⊕ 3 X 3 M



Konstruktionsänderungen vorbehalten, Farbabweichungen möglich.
Preise ab Werk und zuzüglich der gesetzlichen Mehrwertsteuer.
Design and colour subject to change without notice,
pricing ex works, exclusive VAT.

BALDARI

⊕ 4,05 x 2,10 m
⊕ 7,05 x 5,13 m 📏 2,50 m
📏 0,57 m
😊 ab 3 Jahre

14.32.976



NEO-SANDKISTE NEO-SANDBOX

⊕ 2,50 x 2,50 m 📏 0,28 m 📏 0,2 9 m
😊 ab 3 Jahre

11.10.227



SANDKASTEN
SANDPIT SQUARED TIMBER
KANTHOLZ (3 LAGEN JE 9 X 9 CM STARK)
(3 LAYERS, EACH 9 X 9 CM)

📏 0,27 m 😊 ab 3 Jahre

11.11.231 ⊕ 2 X 2 M

11.11.232 ⊕ 3 X 3 M



ARTIKEL ITEM	ABMESSUNGEN SEGEL DIMENSIONS SUN-SHADING	PFOSTEN, METALL VERZ. POSTS, METAL ZINCED	PREIS PRICE	FARBEN COLOUR
11.11.240	3,00 X 3,00 M	4 Stck. 1,5 Zoll inkl. Bodenhülse 4 pcs. 1.5 inch incl. Ground sleeve		rot, creme, blau, dunkelgrün, hellgrün, orange, terrakotta, silber, weiß red, cream, blue, dark green, light green, orange, terracotta, silver, white
11.11.241	4,00 X 4,00 M	4 Stck. 1,5 Zoll inkl. Bodenhülse Mittelverspannung 4 pcs. 1.5 inch incl. ground sleeve central tensioning		
11.11.242	5,00 X 5,00 M	8 Stck. 1,5 Zoll inkl. Bodenhülse Mittelverspannung 8 pcs. 1.5 inch incl. ground sleeve central tensioning		
11.11.243	6,00 X 6,00 M	9 Stck. 1,5 Zoll inkl. Bodenhülse Mittelverspannung 9 pcs. 1.5 inch incl. ground sleeve central tensioning		

Unsere Sonnensegel sind der perfekte Sonnen- und Sichtschutz: Für die Terrasse, den Garten, zum Beschatten von Kinderspielbereichen oder Spielgeräten im Kindergarten.

Our sun-shadings are the perfect sun protection: for terraces, garden or shading play areas in kindergardens.



SEILBAHN MIT STARTRAMPE CABLE CAR WITH LAUNCH PLATFORM

⊕ 21,40 x 4,54 m ⊕ 23,17 x 4,00 m ⊕ 3,69 m
⊕ 1,36 m 😊 ab 6 Jahre, Seillänge 20 m Rope length 20

O2.10.176 VERZINKT ZINCED



SEILBAHN FÜR HANGLAGE CABLE CAR FOR SLOPE

⊕ 21,10 x 4,14 m ⊕ 22,89 x 4,00 m ⊕ 3,22 m
⊕ 1,36 m 😊 ab 6 Jahre, Seillänge 20 m Rope length 20

O2.09.166 VERZINKT ZINCED

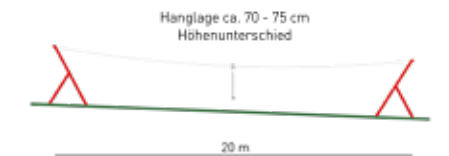

SEILBAHN FÜR ERDHÜGEL CABLE CAR FOR MOUND

⊕ 21,40 x 4,54 m ⊕ 23,17 x 4,0 m ⊕ 3,69 m
⊕ 1,36 m 😊 ab 6 Jahre, Seillänge 20 m Rope length 20

O2.10.186 VERZINKT ZINCED





SOZIONIX

⊕ 1,45 x 0,35 x 1,53 m ⊕ 4,82 x 3,36 m
 ⊕ 1,53 m ⊕ 0,90 m 😊 ab 4 Jahre

O2.O1.O26 EDELSTAHL STAINLESS STEEL

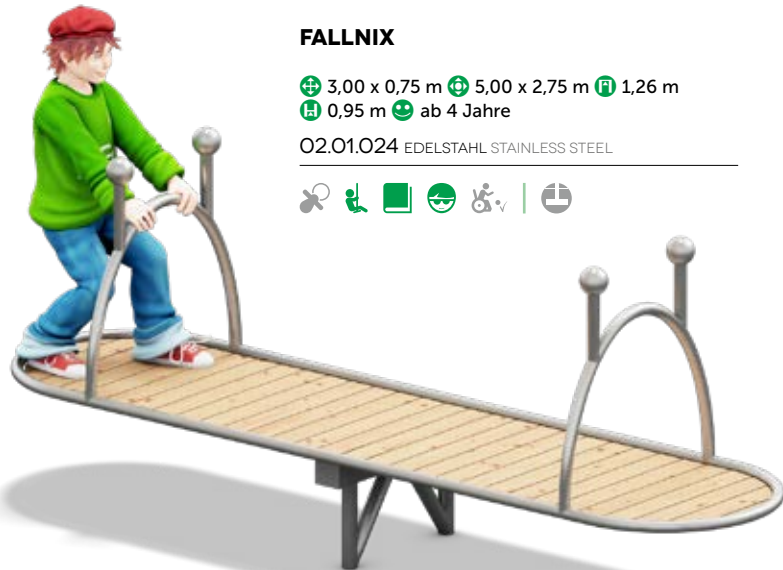

FALLNIX

⊕ 3,00 x 0,75 m ⊕ 5,00 x 2,75 m ⊕ 1,26 m
 ⊕ 0,95 m 😊 ab 4 Jahre

O2.O1.O24 EDELSTAHL STAINLESS STEEL



HOLZWIPPE SEESAW WOOD

⊕ 4,00 x 0,21 m ⊕ 7,00 x 3,14 m ⊕ 0,69 m
 ⊕ 1,45 m 😊 ab 3 Jahre

O2.O1.O10 VIERSITZIG FOUR-SEATER

O2.O1.O11 ZWEISITZIG TWO-SEATER



METALLWIPPE, VIERSITZIG SEESAW METAL, FOUR SEATS, ZINCED

⊕ 4,12 x 0,23 m ⊕ 7,12 x 3,23 m
 ⊕ 0,72 m ⊕ 1,45 m 😊 ab 3 Jahre

O2.O2.O30 VERZINKT ZINCED



METALLWIPPE, ACHTSITZIG SEESAW METAL, EIGHT SEATS, ZINCED

⊕ 4,12 x 1,35 m ⊕ 7,12 x 4,35 m
 ⊕ 0,92 m 😊 ab 3 Jahre

O2.O2.O40 VERZINKT ZINCED



Konstruktionsänderungen vorbehalten, Farbabweichungen möglich.
 Preise ab Werk und zuzüglich der gesetzlichen Mehrwertsteuer.
 Design and colour subject to change without notice,
 pricing ex works, exclusive VAT.

STRATOSPHERE

⊕ 1,10 x 1,10 m x 1,20 m ⊕ 4,90 x 4,90 m
⊕ 0,55 m 😊 ab 18 Monate

09.50.084



VOGELNEST AUF FEDERN BIRD'S NEST SPRINGER

⊕ Ø 1,30 m ⊕ Ø 4,30 m ⊕ 0,85 m ⊕ 1,00
😊 ab 3 Jahre

15.06.135



FEDERPLATTE Ø 100 CM PLATFORM WITH SPRINGS Ø 100 CM

⊕ Ø 1,00 m ⊕ Ø 4,00 m ⊕ 0,42 m ⊕ 0,42 m
😊 ab 4 Jahre

11.04.305 MIT 3 FEDERN WITH 3 SPRINGS



FEDERPLATTE Ø 40 CM PLATFORM WITH SPRING Ø 40 CM

⊕ Ø 0,40 m ⊕ 3,40 m ⊕ 0,42 m ⊕ 0,42 m
😊 ab 4 Jahre

12.05.085





NEOSPIEL®-Federwippgeräte

NEOSPIEL®-SPRING MOBILES



Gilt für alle Abbildungen auf dieser Doppelseite
Applies to all images on this double page

😊 ab 3 Jahre



PONY
11.20.010



DINO
11.20.030



BEATLE
11.20.480



HUND
11.20.020



DOPPELFISCH
11.20.600



PIEPMATZ
11.20.050



TANDEM DINO
11.20.300



TANDEM DOLY
11.20.500



FISCH
11.20.060



TANDEM PONY
11.20.100

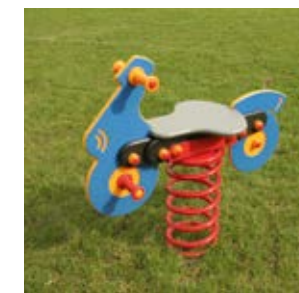

MOTORRAD
11.20.040



GLÜCKSKLEE
11.20.070

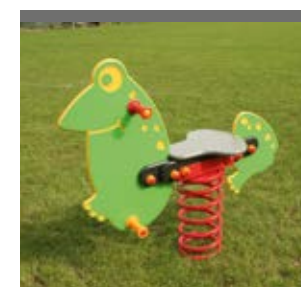

FROSCH
11.20.080



TANDEM HUND
11.20.200

Konstruktionsänderungen vorbehalten, Farbabweichungen möglich.
Preise ab Werk und zuzüglich der gesetzlichen Mehrwertsteuer.
Design and colour subject to change without notice,
pricing ex works, exclusive VAT.



ROTO

⊕ 5,00 x 1,62 m ⊕ Ø 8,28 m ⊕ 3,12 m ⊕ 1,58 m 😊 ab 6 Jahre

02.04.075 VERZINKT ZINCED

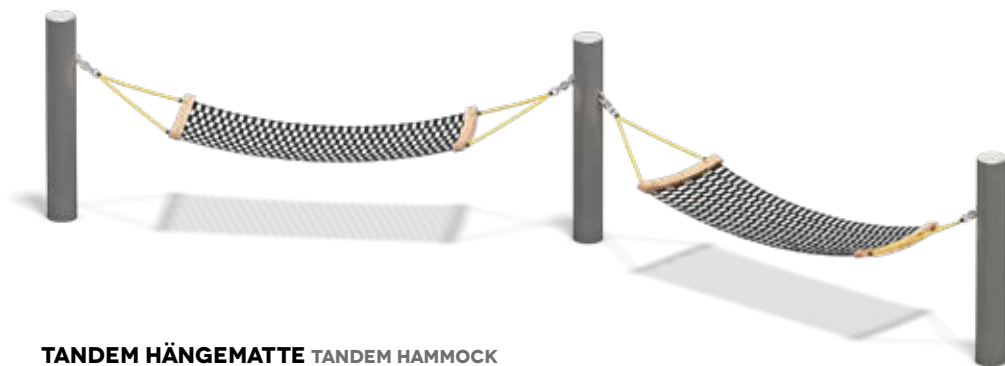

TANDEM HÄNGEMATTE TANDEM HAMMOCK

⊕ 7,95 x 2,86 m ⊕ 8,79 x 5,42 m ⊕ 1,74 m ⊕ 1,33 m 😊 ab 4 Jahre

07.07.162 VERZINKT ZINCED



SECHSECKSCHAUKEL, METALL HEXAGON SWING, METAL

⊕ Ø 5,30 m ⊕ 12,06 x 11,38 m ⊕ 2,49 m ⊕ 1,40 m 😊 ab 4 Jahre

07.06.125 VERZINKT ZINCED

07.06.126 VERZINKT/PULVERBESCHICHTET ZINCED/ POWDERCOATED (O.ABB. W.PIC)



HÄNGEMATTE HAMMOCK

⊕ 4,36 x 0,80 m ⊕ 4,76 x 4,00 m ⊕ 1,74 m ⊕ 1,37 m 😊 ab 4 Jahre

07.07.161 VERZINKT ZINCED



Konstruktionsänderungen vorbehalten, Farbabweichungen möglich.
Preise ab Werk und zuzüglich der gesetzlichen Mehrwertsteuer.
Design and colour subject to change without notice,
pricing ex works, exclusive VAT.



EINFACHSCHAUKEL
SINGLE SWING

😊 ab 3 Jahre

07.01.030 2,20 M HOLZ/METALL WOOD / METAL

07.01.031 2,60 M HOLZ/METALL WOOD / METAL



EINFACHSCHAUKEL FÜR ERWACHSENE
SINGLE SWING FOR ADULTS

😊 ab 6 Jahre

07.01.026 3,00 M HOLZ/METALL WOOD / METAL (O.ABB. S. EINFACHSCHAUKEL W.PIC. SEE SINGLE SWING)

07.01.046 3,00 M METALL / METAL (O.ABB. S. EINFACHSCHAUKEL W.PIC. SEE SINGLE SWING)



EINFACHSCHAUKEL
SINGLE SWING

😊 ab 3 Jahre

07.01.028 2,20 M METALL/METALL WOOD / METAL

07.01.029 2,60 M METALL/METALL WOOD / METAL



Konstruktionsänderungen vorbehalten, Farbabweichungen möglich.
Preise ab Werk und zuzüglich der gesetzlichen Mehrwertsteuer.
Design and colour subject to change without notice,
pricing ex works, exclusive VAT.

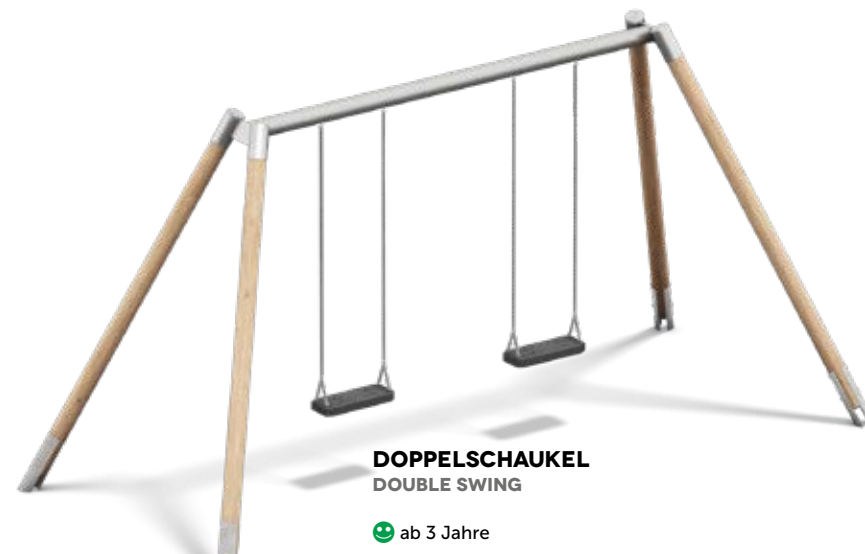

DOPPELSCHAUKEL
DOUBLE SWING

😊 ab 3 Jahre

07.01.033 2,20 M HOLZ/METALL WOOD / METAL

07.01.032 2,60 M HOLZ/METALL WOOD / METAL



DOPPELSCHAUKEL DOUBLE SWING

07.01.041 2,20 M METALL/METALL

07.01.040 2,60 M METALL/METALL



KLEINKINDER-SCHAUKELSITZ
TODDLERS SWING SEAT

gegen Aufpreis. Der Kleinkinder-Schaukelsitz kann mit den Standard-Schaukelsitzen kombiniert werden.

For an additional charge. The toddler swing seat can be combined with the standard swing seats

26.02.002



MEHRFACH-SCHAUKELN MULTIPLE SWINGS



VIERFACH-SCHAUKEL
QUADRUPLE SWING

😊 ab 3 Jahre

07.02.060 2,20 M HOLZ/METALL
WOOD / METAL

07.02.061 2,60 M HOLZ/METALL WOOD / METAL

07.02.065 2,20 M METALL/METALL METAL
(O.ABB. W.PIC)

07.02.066 2,60 M METALL/METALL (O.ABB. W.PIC)



DREIFACH-SCHAUKEL TRIPLE SWING

😊 ab 3 Jahre

07.02.050 2,20 M HOLZ/METALL WOOD / METAL

07.02.051 2,60 M HOLZ/METALL WOOD / METAL

07.02.055 2,20 M METALL/METALL METAL

07.02.056 2,60 M METALL/METALL METAL



KOMBI-SCHAUKEL MIT VOGELNEST
COMBINED SWING WITH BIRD'S NEST

😊 ab 3 Jahre

07.02.070 2,20 M HOLZ/METALL WOOD / METAL

07.02.071 2,60 M HOLZ/METALL WOOD / METAL

07.02.075 2,20 M METALL/METALL METAL (O.ABB. W.PIC)

07.02.076 2,60 M METALL/METALL METAL (O.ABB. W.PIC)



Konstruktionsänderungen vorbehalten, Farbabweichungen möglich.
Preise ab Werk und zuzüglich der gesetzlichen Mehrwertsteuer.
Design and colour subject to change without notice,
pricing ex works, exclusive VAT.

VOGELNESTSCHAUKEL
BIRD'S NEST SWING

😊 ab 3 Jahre

07.08.161 2,20 M HOLZ/METALL
WOOD / METAL

07.08.160 2,60 M HOLZ/METALL
WOOD / METAL



VOGELNESTSCHAUKEL
BIRD'S NEST SWING

😊 ab 3 Jahre

07.08.166 2,20 M METALL METAL

07.08.165 2,60 M METALL METAL



SCHAUKELBETT-SCHAUKEL
SWING BED SWING

⊕ 4,21 x 2,16 m ⊕ 8,20 x 2,25 m ⊕ 1,60 m
😊 ab 3 Jahre

07.09.100 VERZINKT ZINCED



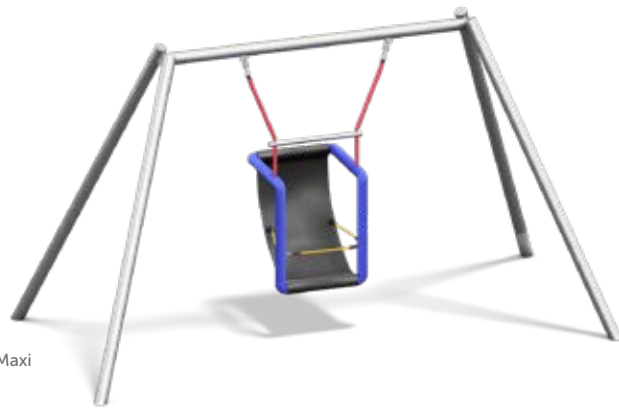

SESSEL-SCHAUKEL
EASY CHAIR SWING

mit Sessel Maxi, 1-fach with easy chair Maxi

- ⊕ 4,21 x 2,16 m ⊕ 6,18 x 2,05 m
- Ⓜ 2,63 m
- Ⓜ 1,58 m 😊 ab 3 Jahre

07.01.101 VERZINKT ZINCED



SESSEL-SCHAUKEL
EASY CHAIR SWING

mit Sessel Maxi, 1-fach
with easy chair Maxi

- ⊕ 4,30 x 2,25 m ⊕ 6,18 x 2,05 m
- Ⓜ 2,63 m
- Ⓜ 1,58 m 😊 ab 3 Jahre

07.01.100 METALL/HOLZ METAL/WOOD

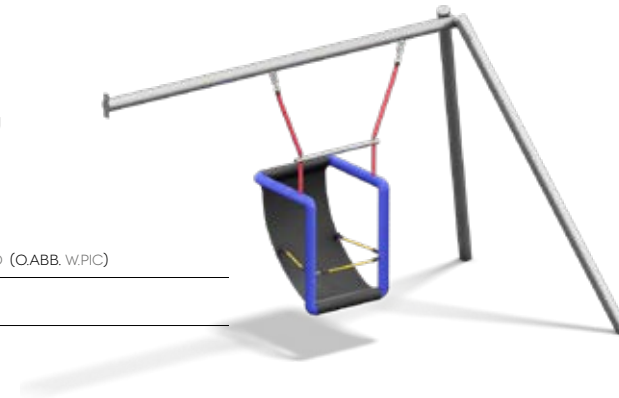

SESSEL-SCHAUKEL-ANBAU
EASY CHAIR SWING-ADD ON

mit Sessel Maxi with easy chair Maxi

- 😊 ab 3 Jahre

09.29.500 METALL/HOLZ METAL/WOOD (OABB. W/PIC)

09.29.501 VERZINKT ZINCED

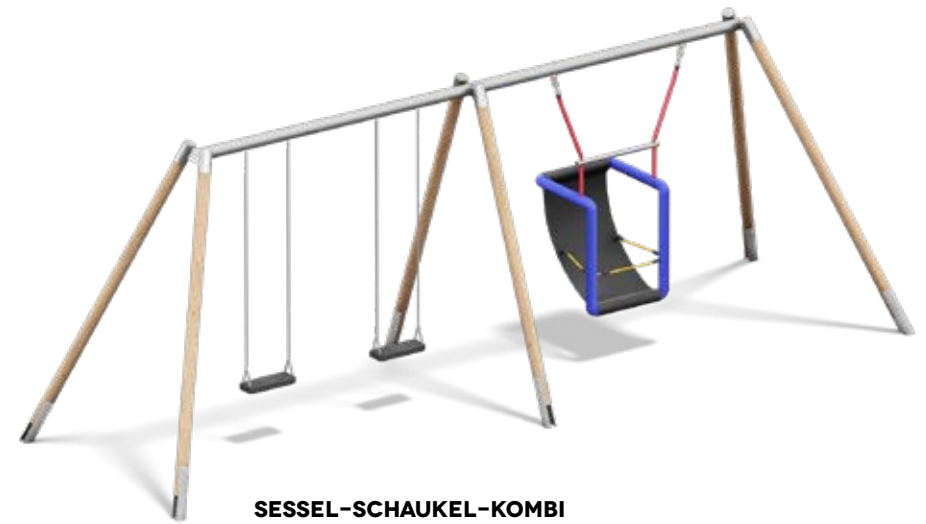

SESSEL-SCHAUKEL-KOMBI
EASY CHAIR SWING COMBI

inkl. Sitze und Sessel Maxi incl. seats and easy chair Maxi

- ⊕ 7,40 x 2,25 x m ⊕ 8,14 x 5,61 m Ⓜ 2,63 m
- Ⓜ 1,50/1,58 m 😊 ab 3 Jahre

07.02.100 METALL/HOLZ METAL/WOOD



SESSEL-SCHAUKEL-KOMBI
EASY CHAIR SWING COMBI

inkl. Sitze und Sessel Maxi incl. seats and easy chair Maxi

- ⊕ 7,31 x 2,16 x m ⊕ 8,14 x 5,61 m Ⓜ 2,63 m
- Ⓜ 1,49/1,58 m 😊 ab 3 Jahre

07.02.101 VERZINKT ZINCED



Konstruktionsänderungen vorbehalten, Farbabweichungen möglich.
Preise ab Werk und zuzüglich der gesetzlichen Mehrwertsteuer.
Design and colour subject to change without notice,
pricing ex works, exclusive VAT.



LATERNEN KLETTERNEST
LANTERN CLIMBING NEST

⊕ 2,10 x 0,90 m ⊕ Ø 4,30 m
⊕ 2,55 m ⊕ 1,50 m
😊 ab 4 Jahre

15.06.238 VERZINKT ZINCED



LATERNEN SCHAUKELNEST
LANTERN SWING NEST

⊕ 1,00 x 2,40 m ⊕ Ø 4,30 m
⊕ 2,56 m ⊕ 0,60 m
😊 ab 4 Jahre

15.06.239 VERZINKT ZINCED



AIR RIDER

⊕ 1,90 x 0,70 m
⊕ 6,00 x 3,40 m ⊕ 2,20 m ⊕ 1,20 m
😊 ab 10 Jahre

09.50.086

EDELSTAHL STAINLESS STEEL



MINI-VOGELNEST-SCHAUKEL MINI BIRD'S NEST SWING

⊕ 2,50 x 0,80 m
⊕ 5,10 x 2,30 m ⊕ 1,45 m ⊕ 1,45 m

07.01.720 VERZINKT ZINCED



Konstruktionsänderungen vorbehalten, Farbabweichungen möglich.
Preise ab Werk und zuzüglich der gesetzlichen Mehrwertsteuer.
Design and colour subject to change without notice,
pricing ex works, exclusive VAT.



**SCHWEBENDES
VOGELNEST**
SWINGING HONEYCOMB NEST

⊕ 3,10 x 1,10 m ⊕ ∅ 4,10
 ⊕ 1,30 m ⊕ 0,55 m
 😊 ab 3 Jahre / Rollifahrer

15.06.138 VERZINKT ZINCED



MINI TAMPEN-SCHAUKEL
MINI ROPE-SWING

⊕ 3,10 x 1,10 m ⊕ 6,10 x 4,10 m ⊕ 1,20 m
 ⊕ 0,80 m 😊 ab 3 Jahre

15.06.139 VERZINKT ZINCED



2-Plätze
2 seats

**SUPER-TAMPEN-
SWINGER RABENSCHNEID**
VIKING SUPER ROPE-SWINGER

⊕ 10,70 x 4,05 m
 ⊕ 14,10 x 4,05 m ⊕ 3,55 m
 ⊕ 0,50 m 😊 ab 4 Jahre

15.06.170 DOUGLASIE



3-Plätze
3 seats

**SUPER-TAMPEN-SWINGER
MINI**
GONDOLAR ROPE-SWINGER

⊕ 3,10 x 1,10 m ⊕ 6,10 x 4,10 m
 ⊕ 1,20 m ⊕ 0,80 m 😊 ab 4 Jahre

15.06.172 VERZINKT ZINCED



8-Plätze 8 seats



**SUPER-TAMPEN-SWINGER
MIDI**
VICTORY ROPE-SWINGER

⊕ 5,50 x 8,60 m
 ⊕ 5,50 x 12,75 m ⊕ 2,95 m
 ⊕ 1,50 m
 😊 ab 4 Jahre

15.06.173 VERZINKT ZINCED



Konstruktionsänderungen vorbehalten, Farbabweichungen möglich.
 Preise ab Werk und zuzüglich der gesetzlichen Mehrwertsteuer.
 Design and colour subject to change without notice,
 pricing ex works, exclusive VAT.



Detail Schalldämmung

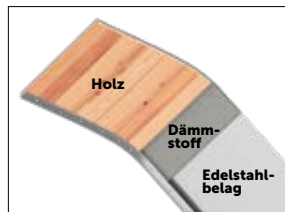

TYP	RUTSCHBREITE CA. 50 CM	PH=90 -100CM	PH=120 -130CM	PH=145 -155CM	PH=175 -185CM	PH=195 -205CM	PH=220 -230CM	PH=245 -250CM
A PE-SEGMENTRUTSCHE Naturholzaufgang	-	-	25.04.100 635,00 €	25.04.101	25.04.102 895,00 €	25.04.103	-	25.04.104
B GFK-RUTSCHE zum Anflanschen Naturholzaufgang	-	-	25.04.127 600,00 €	25.04.128	25.04.129 785,00 €	25.04.130	-	-
C NEOSPIEL SCHALLGED. RUTSCHE Rutschbelag: V2A Seitenwangen: verzinkt Leiternaufstieg Naturholzaufgang	03.03.100*	03.03.125* 1.115,45 €	03.03.150*	03.03.175* 1.277,85 €	03.03.200*	03.03.225* 1.440,25 €	03.03.250*	
D NEOSPIEL SCHALLGED. GANZ-EDELSTAHL- RUTSCHE Rutschbelag: V2A Seitenwangen: V2A Leiternaufstieg Naturholzaufgang	03.03.103*	03.03.128* 1.947,05 €	03.03.153*	03.03.178* 2.162,65 €	03.03.203*	03.03.228* 2.378,25 €	03.03.253*	
E NEOSPIEL SCHALLGED. RUTSCHE MIT WELLE Rutschbelag: V2A Seitenwangen: verzinkt Leiternaufstieg Naturholzaufgang	-	-	03.05.350*	03.05.353* 1.665,48 €	03.05.365*	03.05.356* 1.828,92 €	03.05.368*	
F LEITERNAUFSTIEG METALL FÜR TYP C+E	03.03.104	03.03.129 448,43 €	03.03.154	03.03.179 519,31 €	03.03.204	-	-	
G NATURHOLZAUFGANG FÜR TYP A-E	03.02.100	03.02.125 1.019,34 €	03.02.150	03.02.175 1.072,55 €	03.02.200	03.02.225 1.123,10 €	03.02.250	

Rutschbreite
↓ ca. 100 cm*

Rutschbreite
↓ ca. 100 cm*

* Lieferung auch in Rutschbreite ca. 100 cm möglich.
Preis auf Anfrage. (PH=Podesthöhe)

... alle Rutschen- und Leiternpreise finden Sie in unserem Online-Shop unter www.playparc.de



HÜGELPODEST, PH 25 CM

03.01.005 FÜR 50 CM BREITE RUTSCHE

03.01.008 FÜR 100 CM BREITE RUTSCHE*

* O. ABB.



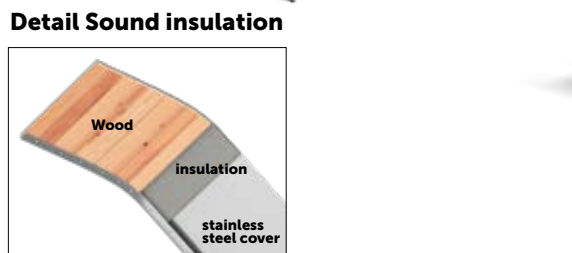
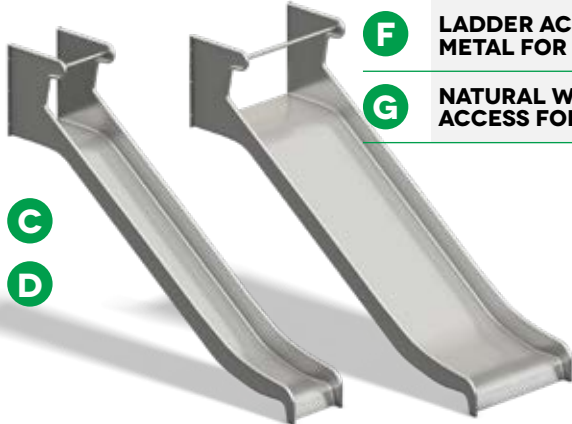
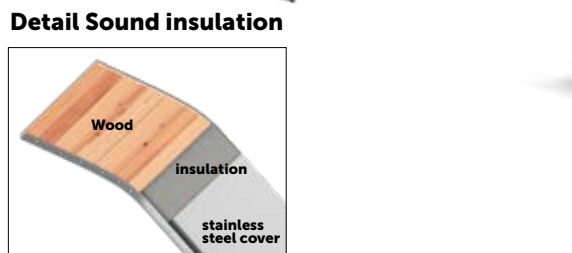

TYPE	SLIDE WIDTH CA. 50 CM	PH=90 -100CM	PH=120 -130CM	PH=145 -155CM	PH=175 -185CM	PH=195 -205CM	PH=220 -230CM	PH=245 -250CM
A PE-SEGMENT SLIDE natural wood access		-	25.04.100 635,00 €	25.04.101	25.04.102 895,00 €	25.04.103	-	25.04.104
B GRP-SLIDE for flange mounting natural wood access		-	25.04.127 600,00 €	25.04.128	25.04.129 785,00 €	25.04.130	-	-
C NEOSPIEL SILENCED SLIDE cover: stainless steel sides: zincplated natural wood access		03.03.100*	03.03.125* 1.115,45 €	03.03.150*	03.03.175* 1.277,85 €	03.03.200*	03.03.225* 1.440,25 €	03.03.250*
D NEOSPIEL SILENCED SLIDE, COMPLETE STAINLESS STEEL cover: stainless steel sides: stainless steel natural wood access		03.03.103*	03.03.128* 1.947,05 €	03.03.153*	03.03.178* 2.162,65 €	03.03.203*	03.03.228* 2.378,25 €	03.03.253*
E NEOSPIEL SILENCED SLIDE WITH WAVE cover: stainless steel sides: zincplated natural wood access		-	-	03.05.350*	03.05.353* 1.665,48 €	03.05.365*	03.05.356* 1.828,92 €	03.05.368*
F LADDER ACCESS METAL FOR TYPE C+E		03.03.104	03.03.129 448,43 €	03.03.154	03.03.179 519,31 €	03.03.204	-	-
G NATURAL WOOD ACCESS FOR TYPE A-E		03.02.100	03.02.125 1.019,34 €	03.02.150	03.02.175 1.072,55 €	03.02.200	03.02.225 1.123,10 €	03.02.250

slide width
↓ ca. 100 cm*

slide width
↓ ca. 100 cm*

* Delivery also possible with a width of ca. 100 cm
Price upon request. (PH=Platform height)

Detail Sound insulation

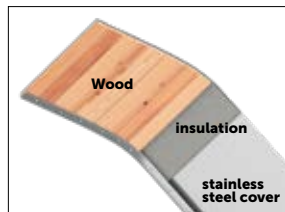

... all slide and ladder prices can be found in our online shop at www.playparc.de



HILL PLATFORM, PH 25 CM

03.01.005 FOR SLIDE 50 CM WIDTH

03.01.008 FOR SLIDE 100 CM WIDTH*

* WITHOUT PICTURE

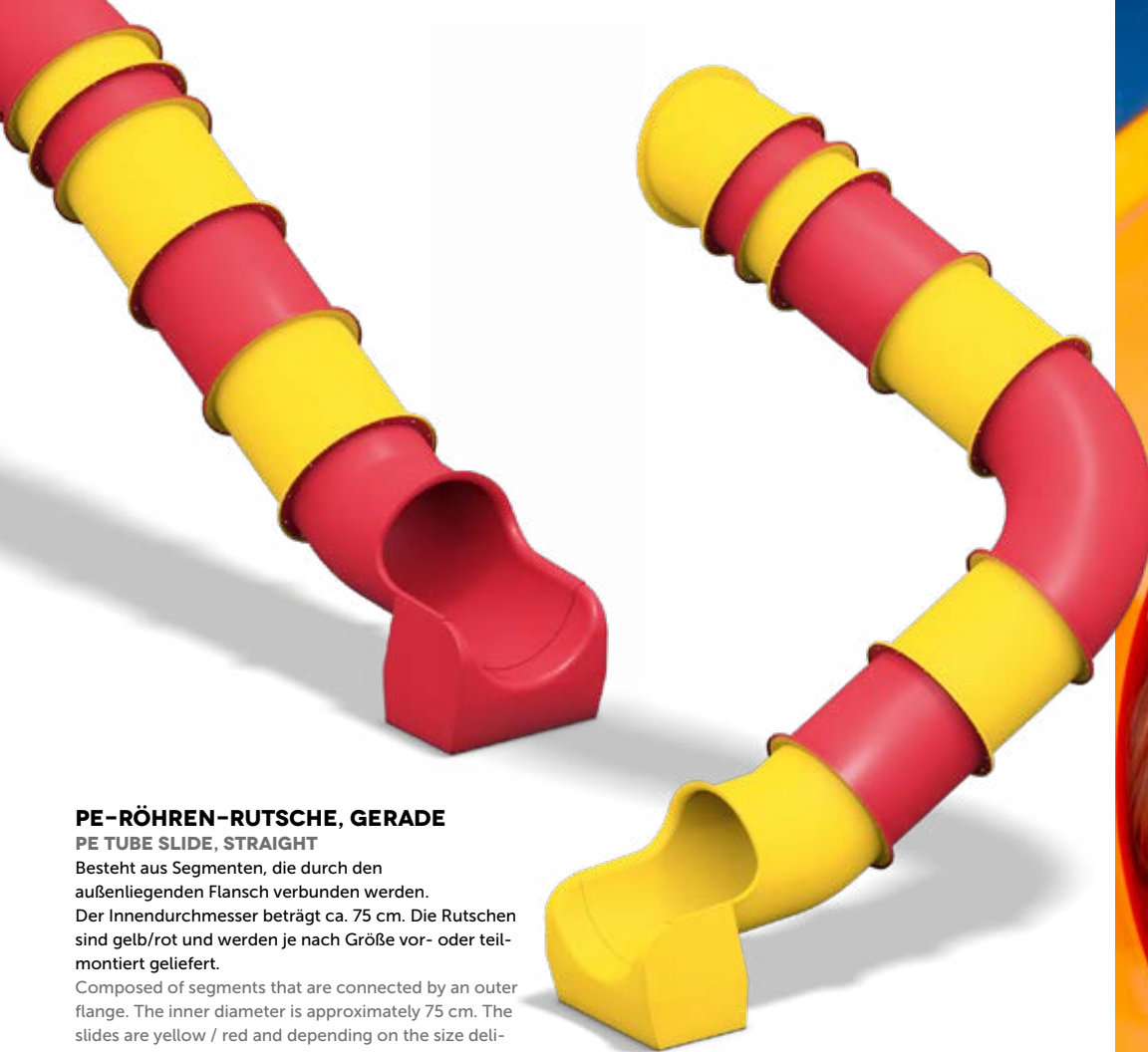

PE-RÖHREN-RUTSCHE, GERADE

PE TUBE SLIDE, STRAIGHT

Besteht aus Segmenten, die durch den außenliegenden Flansch verbunden werden. Der Innendurchmesser beträgt ca. 75 cm. Die Rutschen sind gelb/rot und werden je nach Größe vor- oder teilmontiert geliefert.

Composed of segments that are connected by an outer flange. The inner diameter is approximately 75 cm. The slides are yellow / red and depending on the size delivered completely or partially assembled.

25.04.140 1,25 M

25.04.141 1,50 M

25.04.142 2,00 M

Ab PH 2,50 m inkl. Mittelstütze
As of PH 2.50 m incl. central support

25.04.143 2,50 M

25.04.144 3,00 M



PE-RÖHREN-RUTSCHE

PE TUBES SLIDE

Lieferbar mit 0,75 m Durchmesser. Wird in einzelnen Segmenten als Flanschverbindung zusammengesetzt. Farben: gelb/rot/grün/blau

Available with 0.75 m diameter. Composed of individual segments colour: yellow/red/green/blue

03.09.500

Price upon request





MINI-M-RUTSCHE
MINI-M-SLIDE

⊕ 3,00 x 2,35 m ⊕ 6,30 x 5,35 m ⊕ 1,75 m
⊕ 1,00 m 😊 ab 3 Jahre

15.06.247 VERZINKT ZINCED



MINI-EIGER

⊕ 1,21 x 0,95 x m ⊕ 4,21 x 3,95 m ⊕ 0,60 m
⊕ 0,60 m 😊 U-3 Jahre

30.06.015 EDELSTAHL STAINLESS STEEL



SPATZENNEST MIT RUTSCHE
SPARROW'S NEST WITH SLIDE

⊕ 2,35 x 1,60 m ⊕ 4,90 x 4,65 m ⊕ 0,85 m
⊕ 0,55 m 😊 ab 3 Jahre

15.06.153 RUTSCHE GRÜN O. ROT SLIDE GREEN OR RED



Konstruktionsänderungen vorbehalten, Farbabweichungen möglich.
Preise ab Werk und zuzüglich der gesetzlichen Mehrwertsteuer.
Design and colour subject to change without notice,
pricing ex works, exclusive VAT.



3ER-PARCOUR MIT RUTSCHE
TRIPLE PLAY COURSE WITH SLIDE

⊕ 6,40 x 5,80 m ⊕ 9,60 x 9,35 m ⊕ 2,65 m ⊕ 1,00 m 😊 ab 3 Jahre

15.06.249 VERZINKT ZINCED



ADLERHORST ASLAR
LITTLE EAGLE'S NEST

⊕ 3,70 x 2,55 m ⊕ 6,95 x 4,85 m ⊕ 1,70 m
⊕ 1,00 m 😊 ab 4 Jahre

15.06.163



ROTA-PLAT

Mit EPDM-Belag. With EPDM coating.

- ⊕ Ø 2,38 m
- ⊕ Ø 8,38 m (empf. Fallr. Rec. Safety Area)
- ⊕ 0,78 m
- ⊕ 0,78 m
- 😊 ab 6 Jahre

02.08.150 EDELSTAHL STAINLESS STEEL

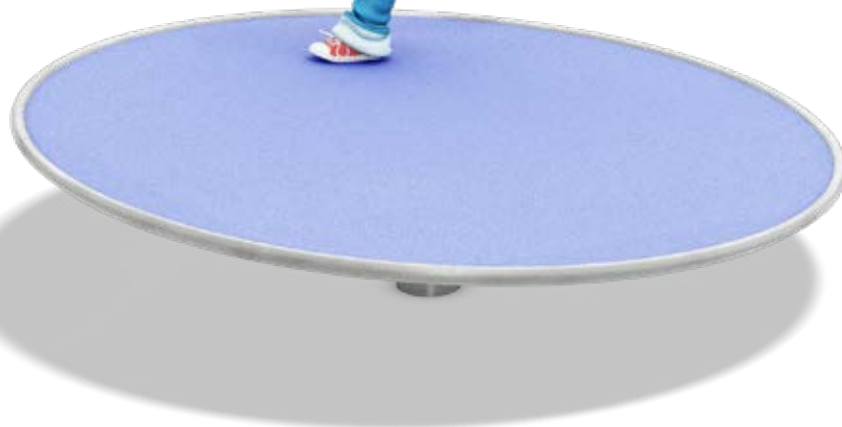

ORBITER

- ⊕ Ø 2,00 m
- ⊕ Ø 6,02 m (empf. Fallr. Rec. Safety Area)
- ⊕ 0,94 m 😊 ab 3 Jahre

65.01.010 EDELSTAHL STAINLESS STEEL



TIBUR

- ⊕ Ø 1,82 m ⊕ Ø 5,82 m ⊕ 0,74 m ⊕ 0,47 m
- 😊 ab 3 Jahre

02.05.090 VERZINKT ZINCED

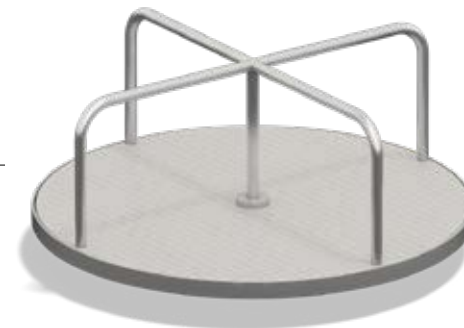

TIVOLI

- ⊕ Ø 1,90 m
- ⊕ Ø 5,90 m ⊕ 0,75 m ⊕ 1,00 m
- 😊 ab 3 Jahre

02.06.120 VERZINKT ZINCED



ADLERHORST - KARUSEL HONEYCOMB CAROUSEL

- ⊕ Ø 1,00 m ⊕ Ø 5,00 m ⊕ 0,45 m
- 😊 ab 3 Jahre

15.06.133 INKL. DREHLAGER INCL. SWIVEL



NESTKREISEL NEST CAROUSEL

- ⊕ Ø 1,20 m ⊕ Ø 5,30 m ⊕ 1,75 m
- ⊕ 1,00 m 😊 ab 3 Jahre

15.06.136 VERZINKT ZINCED



Konstruktionsänderungen vorbehalten, Farbabweichungen möglich.
 Preise ab Werk und zuzüglich der gesetzlichen Mehrwertsteuer.
 Design and colour subject to change without notice,
 pricing ex works, exclusive VAT.

SPINNER

⊕ 0,50 x 0,50 m ⊕ 4,20 m x 4,20 m
 📏 1,85 m 📏 0,40 m 😊 ab 3 Jahre

O9.50.082 EDELSTAHL STAINLESS STEEL



GRAVITY BOWL

⊕ 0,90 m x 0,90 m ⊕ 5,10 x 5,10 m
 📏 0,80 m 📏 1,00 m 😊 ab 3 Jahre

O9.50.081 EDELSTAHL STAINLESS STEEL



ROTA BOUNCE

⊕ 2,80 x 0,30 m ⊕ 7,00 x 7,00 m
 📏 2,00 m 📏 1,50 m 😊 ab 6 Jahre

O2.01.030 EDELSTAHL STAINLESS STEEL



Konstruktionsänderungen vorbehalten, Farbabweichungen möglich.
 Preise ab Werk und zuzüglich der gesetzlichen Mehrwertsteuer.
 Design and colour subject to change without notice,
 pricing ex works, exclusive VAT.



VORTEX

⊕ 0,40 m x 0,40 m
 ⊕ Ø 4,20 m
 📏 0,50 m 😊 ab 3 Jahre

O9.50.083 EDELSTAHL STAINLESS STEEL



AERO TILT

⊕ 0,90 x 0,90 m
 ⊕ 7,00 x 7,00 m
 📏 1,84 m 📏 1,85 m 😊 ab 6 Jahre

O9.50.085 EDELSTAHL STAINLESS STEEL



ROTA GLIDE

⊕ 1,85 x 0,30 m ⊕ 8,30 x 8,30 m
 📏 2,40 m 📏 1,00 m 😊 ab 10 Jahre

O9.50.087 EDELSTAHL STAINLESS STEEL



ORIENT-LOK

ORIENT-LOCO

⊕ 3,81 x 1,10 m ⊕ 6,80 x 4,0 m ⊕ 2,39 m ⊕ 0,90 m
😊 ab 3 Jahre

11.15.200 LOK LOCO

ORIENT-WAGEN

ORIENT-CAR

⊕ 1,60 x 1,10 m ⊕ 4,59 x 4,04 m
⊕ 2,39 m ⊕ 0,90 m 😊 ab 3 Jahre

11.15.210 WAGEN CAR



HUNAMOG

⊕ 2,91 x 1,40 m ⊕ 5,91 x 4,30 m ⊕ 2,17 m
⊕ 0,99 m 😊 ab 3 Jahre

04.11.258

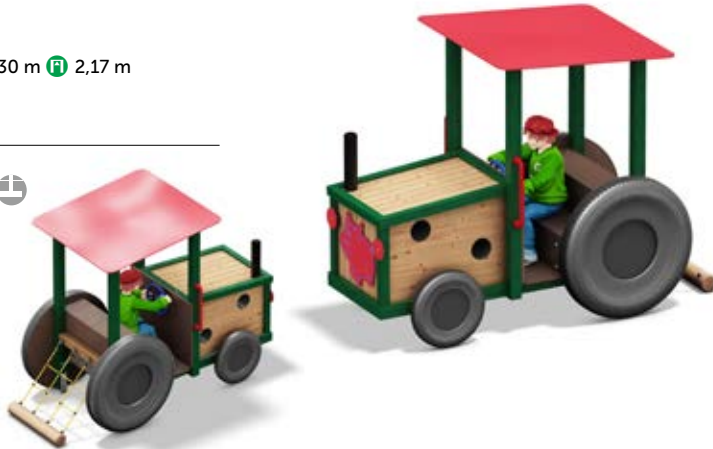

LEO-LOK LEO-LOCO

⊕ 1,98 x 1,08 m ⊕ 4,98 m x 4,08 m
⊕ 1,80 m ⊕ 0,20 m 😊 ab 3 Jahre

30.04.040

LEO-WAGEN LEO-CAR

⊕ 1,02 x 1,08 m ⊕ 4,12 m x 4,08 m
⊕ 1,80 m 😊 ab 3 Jahre

30.04.042



Konstruktionsänderungen vorbehalten, Farbabweichungen möglich.
Preise ab Werk und zuzüglich der gesetzlichen Mehrwertsteuer.
Design and colour subject to change without notice,
pricing ex works, exclusive VAT.

BAHNHOF BEN

RAILWAY STATION BEN

⊕ 4,25 x 4,00 m ⊕ 7,08 x 7,00 m ⊕ 2,08 m 😊 ab 3 Jahre

30.04.045



KRIECHTUNNEL

2,0 m lang mit 2 Sicherungsbrüstungen

CRAWLING TUNNEL 2.0 m with 2 securing parapets

⊕ 2,07 x 1,20 m ⊕ 5,04 x 1,20 m ⊕ 1,17 m 😊 ab 4 Jahre

01.01.110





SPITZHAUS I

⊕ 2,05 x 1,85 m ⊕ 5,03 x 4,85 m
 ⊕ 1,84 m ⊕ 0,19 m 😊 ab 3 Jahre

04.02.040



SPITZHAUS II

⊕ 2,74 x 2,20 m ⊕ 5,70 x 5,20 m
 ⊕ 2,30 m ⊕ 1,16 m 😊 ab 3 Jahre

04.03.060



SCHOBER

⊕ 4,64 x 2,02 m
 ⊕ 8,06 x 4,50 m
 ⊕ 3,10 m
 ⊕ 1,00 m
 😊 ab 3 Jahre

04.08.128



KOTTEN I

⊕ 2,00 x 1,43 m ⊕ 4,93 x 4,20 m
 ⊕ 1,82 m ⊕ 0,15 m 😊 ab 3 Jahre

04.11.185 PE-DACH, FARBIG PE-ROOF, COLOURED



KATE

⊕ 2,00 x 1,43 m ⊕ 4,93 x 4,20 m
 ⊕ 1,82 m ⊕ 0,15 m 😊 ab 3 Jahre

04.11.180 PE-DACH, FARBIG PE-ROOF, COLOURED

04.11.190 NATUR (O. ABB.) NATURE (WITHOUT PIC.)



KOTTEN II

⊕ 3,00 x 2,54 m ⊕ 6,00 x 5,31 m ⊕ 1,85 m
 ⊕ 0,14 m 😊 ab 3 Jahre

04.11.170



SONJA

⊕ 1,41 x 1,80 m ⊕ 4,20 x 4,41 m ⊕ 1,94 m
 ⊕ 0,15 m 😊 ab 3 Jahre

30.04.020



Konstruktionsänderungen vorbehalten, Farbabweichungen möglich.
 Preise ab Werk und zuzüglich der gesetzlichen Mehrwertsteuer.
 Design and colour subject to change without notice,
 pricing ex works, exclusive VAT.



Vorderansicht
front view

TIPI

⊕ 1,32 x 1,31 m ⊕ 4,32 x 4,31 m ⊕ 2,45 m
 ⊕ 0,95 m 😊 ab 4 Jahre

04.01.010



ZWERG MIT VERANDA UND RUTSCHE
 DWARF HOUSE WITH PORCH AND SLIDE

⊕ 3,11 x 2,32 m ⊕ 6,52 x 5,32 m ⊕ 2,58 m ⊕ 0,75 m

04.11.232 NATUR (O. ABB.) NATURE (NOT SHOWN)

04.11.233 FARBIG COLOURED



ZWergenBAUMHAUS
 DWARF TREE HOUSE

⊕ 2,91 x 2,10 m ⊕ 6,41 x 5,08 m
 ⊕ 2,58 m ⊕ 0,75 m

04.11.244 NATUR (O. ABB.) NATURE (NOT SHOWN)

04.11.245 FARBIG COLOURED





ZWERG
DWARF HOUSE

⊕ 1,83 x 1,75 m ⊕ 4,78 x 4,75 m
 📏 1,97 m 😊 ab 3 Jahre

O4.11.200 NATUR NATURAL

O4.11.210 FARBIG COLOURED



ZWERG MIT VERANDA
DWARF HOUSE WITH PORCH

⊕ 2,32 x 2,12 m ⊕ 5,32 x 4,98 m 📏 2,58 m
 📏 0,75 m 😊 ab 3 Jahre

O4.11.220 NATUR NATURAL

O4.11.230 FARBIG COLOURED



ZWERG ALBERICH
DWARF ALBERICH

⊕ 4,86 x 4,09 m ⊕ 7,60 x 7,48 m 📏 3,33 m 📏 1,50 m

O4.11.240 NATUR (O. ABB.) NATURE (NOT SHOWN)

O4.11.241 FARBIG COLOURED





ZWERGENWALD
DWARF HOUSE FOREST

⊕ 6,49 x 2,90 m ⊕ 9,48 x 5,90 m ⊕ 2,58 m ⊕ 0,75 m 😊 ab 3 Jahren

04.11.246 NATUR NATURAL

04.11.247 FARBIG (O. ABB.) COLORED (WITHOUT PIC.)



ZWERGENLAND
DWARF LAND

⊕ 3,61 x 1,75 m ⊕ 6,58 x 4,75 m ⊕ 2,58 m
⊕ 0,75 m 😊 ab 3 Jahre

04.11.248 NATUR NATURAL

04.11.249 FARBIG COLOURED



BAUWAGEN
SITE TRAILER

⊕ 3,36 x 1,19 m ⊕ 6,31 x 4,19 m
⊕ 2,57 m ⊕ 0,36 m 😊 ab 3 Jahre

04.11.254





NIMMERLAND

⊕ 9,94 x 5,06 m ⊕ 12,66 x 8,06 m ⊕ 3,33 m
 🏠 1,50 m 😊 ab 3 Jahre

O4.11.050 NATUR NATURAL

O4.11.051 FARBIG COLOURED



OBERON

⊕ 7,42 x 4,14 m ⊕ 10,42 x 7,57 m ⊕ 3,33 m
 🏠 1,50 m 😊 ab 3 Jahre

O4.11.238 NATUR NATURAL

O4.11.239 FARBIG COLOURED

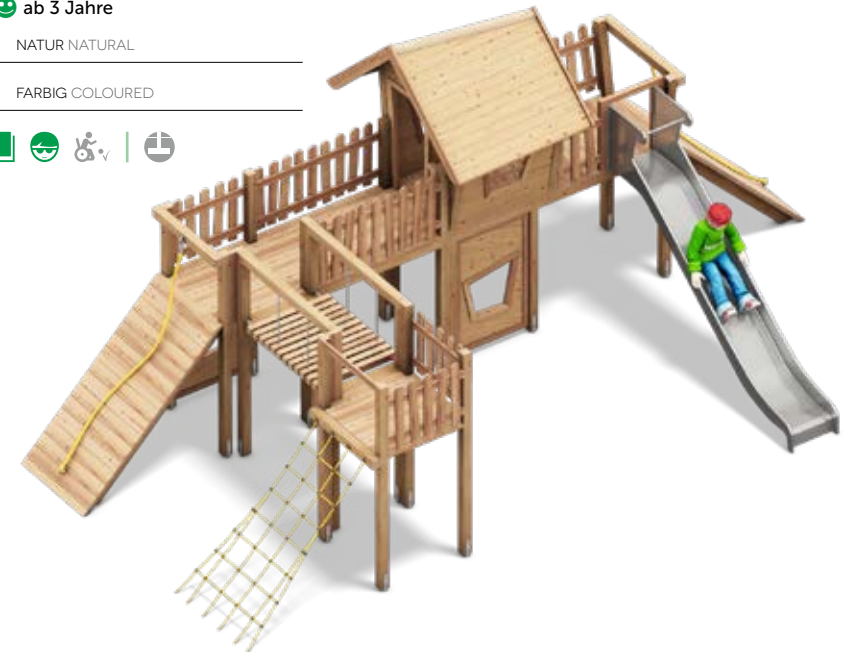

THANKMAR

- ⊕ Ø 3,54 m
- ⊕ Ø 7,31 m
- ⊖ 2,20 m
- 😊 ab 4 Jahre

05.09.195 VERZINKT (O. ABB.) ZINCED (WITHOUT PIC.)

05.09.196 VERZINKT / PULVERBESCHICHTET
ZINCED / POWDERCOATED



BRUN

- ⊕ 6,48 x 5,58 m
- ⊕ 9,98 x 8,69 m
- ⊖ 2,76 m
- ⊖ 2,24 m
- 😊 ab 4 Jahre

07.04.090



THIETMAR

- ⊕ Ø 2,76 m
- ⊕ Ø 6,70 m
- ⊖ 2,26 m
- ⊖ 2,26 m
- 😊 ab 4 Jahre

05.09.205



ASIK

- ⊕ 8,55 x 1,82 m
- ⊕ 11,58 x 4,93 m
- ⊖ 1,75 m
- ⊖ 1,50 m
- 😊 ab 3 Jahre

05.05.910



THEOBALD

- ⊕ Ø 4,80 m
- ⊕ Ø 7,90 m
- ⊖ 2,37 m
- ⊖ 2,37 m
- 😊 ab 4 Jahre

05.09.200



HADALDA

- ⊕ 1,78 x 1,65 m
- ⊕ 4,78 x 4,65 m
- ⊖ 1,54 m
- ⊖ 1,47 m
- 😊 ab 3 Jahre

04.02.031



GERBEGA

- ⊕ 2,50 x 0,14 m
- ⊕ 6,48 x 4,14 m
- ⊖ 2,24 m
- ⊖ 2,24 m
- 😊 ab 4 Jahre

05.06.130



Konstruktionsänderungen vorbehalten, Farbabweichungen möglich.
Preise ab Werk und zuzüglich der gesetzlichen Mehrwertsteuer.
Design and colour subject to change without notice,
pricing ex works, exclusive VAT.

HILDGER

⊕ 3,44 x 2,41 m ⊕ 7,36 x 6,46 m ⊕ 2,31 m
 ⊕ 2,31 m 😊 ab 4 Jahre

05.08.185



MONT BLANC

⊕ Ø 2,83 m ⊕ Ø 7,10 m ⊕ 1,70 m
 ⊕ 1,70 m 😊 ab 5 Jahre

40.05.010 VERZINKT PULVERBESCHICHTET
 ZINCED POWDERCOATED



GAIDAMAR

⊕ 6,89 m x 1,31 m ⊕ 10,38 x 5,02 m ⊕ 2,60 m ⊕ 2,50 m 😊 ab 4 Jahre

05.09.375 METALL VERZINKT METAL ZINCED

05.09.376 METALL PULVERBESCHICHTET METAL POWDERCOATED (WITHOUT PIC)

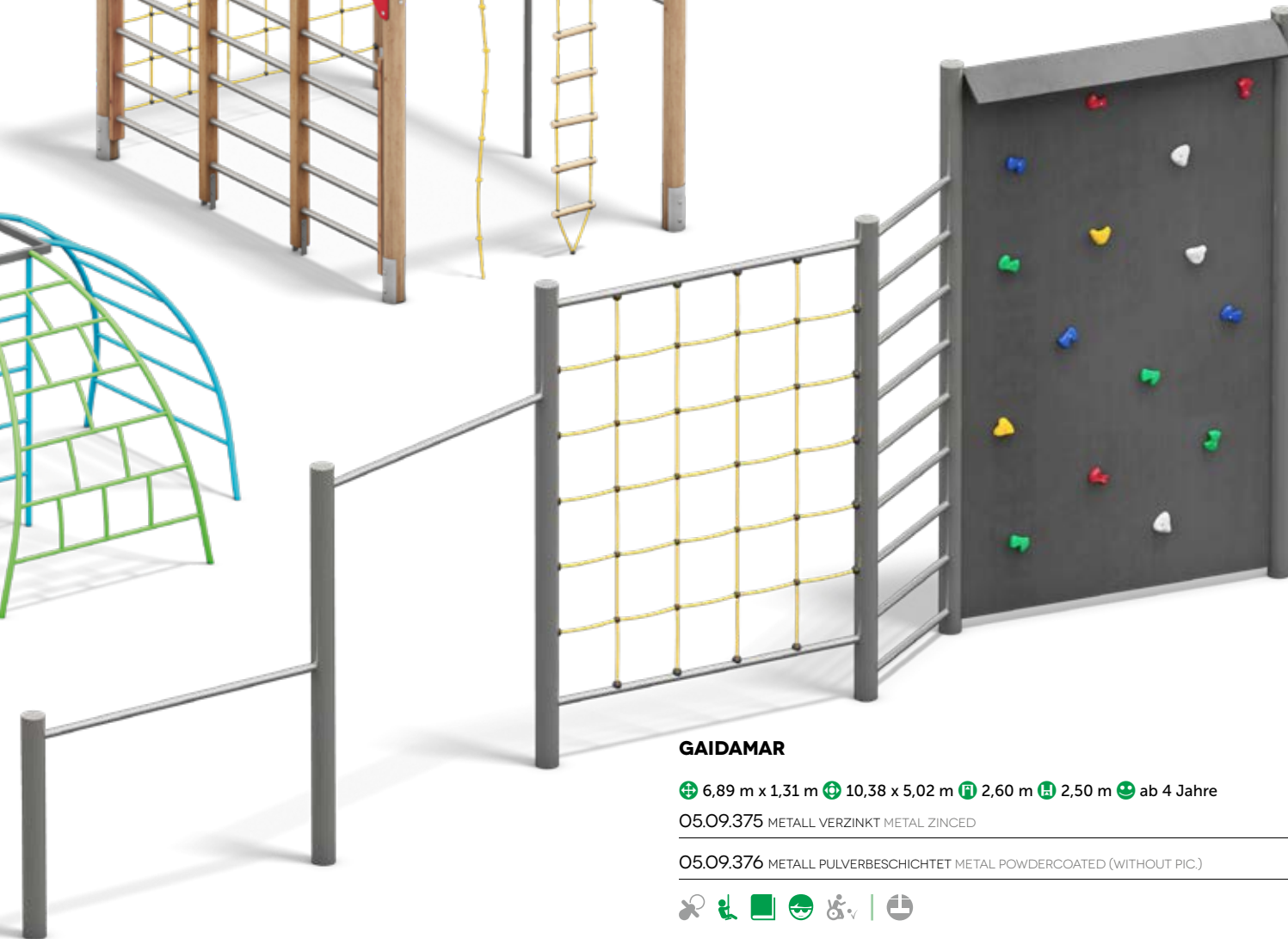

Konstruktionsänderungen vorbehalten, Farbabweichungen möglich.
 Preise ab Werk und zuzüglich der gesetzlichen Mehrwertsteuer.
 Design and colour subject to change without notice,
 pricing ex works, exclusive VAT.

WALDRED

⊕ 9,40 x 2,90 m ⊕ 13,09 x 6,65 m
 📏 2,20 m 📏 2,15 m 😊 ab 4 Jahre

05.09.370 VERZINKT (O. ABB.) ZINCED (WITHOUT PIC)

05.09.371 VERZINKT/PULVERBESCHICHTET
 ZINCED/POWDERCOATED



NEU

WALDRED II

⊕ 9,40 x 2,90 m ⊕ 13,09 x 6,65 m 📏 2,20 m
 📏 2,15 m 😊 ab 4 Jahre

05.09.378 VERZINKT ZINCED



HADWIG

⊕ 7,65 x 6,15 m ⊕ 12,15 x 10,96 m
 📏 2,60 m 📏 2,60 m 😊 ab 4 Jahre

05.09.364 HOLZ



Konstruktionsänderungen vorbehalten, Farbabweichungen möglich.
 Preise ab Werk und zuzüglich der gesetzlichen Mehrwertsteuer.
 Design and colour subject to change without notice,
 pricing ex works, exclusive VAT.



KLETTERWAND-ANBAUELEMENTE CLIMBING WALL-ADD ON ELEMENT

⊕ 1,25 x 0,21 m ⊕ 1,50 m rückwärtig rear
Ⓜ 2,50 m Ⓜ 1,50 m 😊 ab 5 Jahre

05.20.200



WICHMANN II

⊕ 4,28 x 0,25 m ⊕ 7,28 x 4,48 m
Ⓜ 2,60 m Ⓜ 2,50 m 😊 ab 5 Jahre

05.20.300



WICHMANN I

⊕ 4,06 x 0,88 m
⊕ 7,68 x 5,13 m Ⓜ 2,60 m
Ⓜ 2,50 m 😊 ab 5 Jahre

05.20.310



Konstruktionsänderungen vorbehalten, Farbabweichungen möglich.
Preise ab Werk und zuzüglich der gesetzlichen Mehrwertsteuer.
Design and colour subject to change without notice,
pricing ex works, exclusive VAT.





EINFACHRECK SINGLE BAR

⊕ 1,70 x 0,15 m ⊕ 4,41 x 3,03 m
Ⓜ 1,49 m Ⓜ 1,30 m
😊 ab 4 Jahre

12.02.063 HOLZ WOOD



ZWEIERRECK DOUBLE BARS

Reckstangen (1,05/1,35 m Höhe)
Horizontal bars (1.05 / 1.35 m height)

⊕ 3,24 x 0,15 m ⊕ 5,96 x 3,03 m Ⓜ 1,53 m Ⓜ 1,35 m 😊 ab 4 Jahre

12.02.062 HOLZ WOOD



EINFACHRECK SINGLE BAR

Reckstange, 1,30 m Höhe
Horizontal bar, (1,30m height)

⊕ 1,70 x 0,10 m ⊕ 4,90 x 3,10 m Ⓜ 1,36 m Ⓜ 1,30 m 😊 ab 4 Jahre

12.02.066 METALL VERZINKT METAL ZINCED



SPROSSENWAND MIT RECK WALL BARS WITH BARS

⊕ 4,10 x 0,15 m ⊕ 7,10 x 3,65 m Ⓜ 1,95 m
Ⓜ 1,95 m 😊 ab 4 Jahre

05.04.100 HOLZ WOOD



DREIERRECK TRIPLE BARS

Reckstangen (0,80/1,30/1,80 m Höhe)
Horizontal bars
(0,80 / 1,30 / 1,80 m height)

⊕ 4,79 x 0,15 m ⊕ 7,71 x 3,43 m
Ⓜ 1,98 m Ⓜ 1,80 m 😊 ab 4 Jahre

12.02.060 HOLZ WOOD



ZWEIERRECK DOUBLE BARS

Reckstangen, 1,05/1,35 m Höhe
Horizontal bars, (1.05 / 1.35 m height)

⊕ 3,30 x 0,10 m ⊕ 6,50 x 3,10 m Ⓜ 1,41 m
Ⓜ 1,35 m 😊 ab 4 Jahre

12.02.065 METALL VERZINKT METAL ZINCED



DREIERRECK TRIPLE BARS

Reckstangen (0,80/1,30/1,80 m Höhe)
Horizontal bars (0,80 / 1,30 / 1,80 m height)

Die äußeren Stangen bestehen aus verzinktem Metall. Die Reckstangen sind aus Edelstahl.
The outer bars are made of zinced steel. The horizontal bars are stainless steel.

⊕ 4,90 x 0,10 m ⊕ 8,10 x 3,50 m Ⓜ 1,86 m Ⓜ 1,80 m 😊 ab 4 Jahre

12.02.064 METALL VERZINKT METAL ZINCED



Konstruktionsänderungen vorbehalten, Farbabweichungen möglich.
Preise ab Werk und zuzüglich der gesetzlichen Mehrwertsteuer.
Design and colour subject to change without notice,
pricing ex works, exclusive VAT.

NEO-Balance

Balancieren und das eigene Gleichgewicht finden ist in dieser Produktrubrik angesagt.

This product assortment calls for balancing and your own equilibrium.

Safari-Parc Bewegungsgeräte	76
Safari-Parc Balancing	
FRISIA Balancier-Systeme	88
FRISIA balancingsystem	
FunRun Bewegungsgeräte	90
FunRun Balancing	
Einzelne Balancierelemente	92
Balancing elements	



NEOSPIEL® SAFARI-PARC

Der spannende Safari-Parc ist eine super Idee für jeden Spielplatz und Schulhof. Viele Einzelgeräte haben eine Fallhöhe von unter 60 cm. Dies macht es möglich, die Geräte auf einer versiegelten Fläche zu errichten. Die Geräte, bei denen Rasen als Untergrund erforderlich ist, sind entsprechend gekennzeichnet.

Alle Geräte unseres neuen Safari-Parcs sind mit Pfostenschuhen ausgestattet, um eine möglichst hohe Lebensdauer zu erreichen. Die Hölzer sind gehobelt, kerngetrennt und kesseldruckimprägniert.

Alle beweglichen Teile sind an feuerverzinkten Ketten befestigt.

Stellen Sie sich Ihren eigenen Safari-Parcours zusammen. Sie können alle Geräte beliebig kombinieren.

HIER SEHEN SIE VIER BEISPIEL-PARCOURS

The exciting Safari Parc is a great idea for every playground and schoolyard. Many of the single items have a free fall height of less than 60 cm. This allows installing the devices on a sealed surface. The items which require grass as underground, are marked accordingly. All units of our new Safari Parcs are equipped with post shoes, which ensures a long life expectancy. The wood is planed, core-separated and pressure treated. All moving parts are attached to hot-dip zinc chains. Put together your own Safari Parc course. You can combine all items any way you like.

HERE YOU CAN SEE FOUR EXAMPLE COURSES

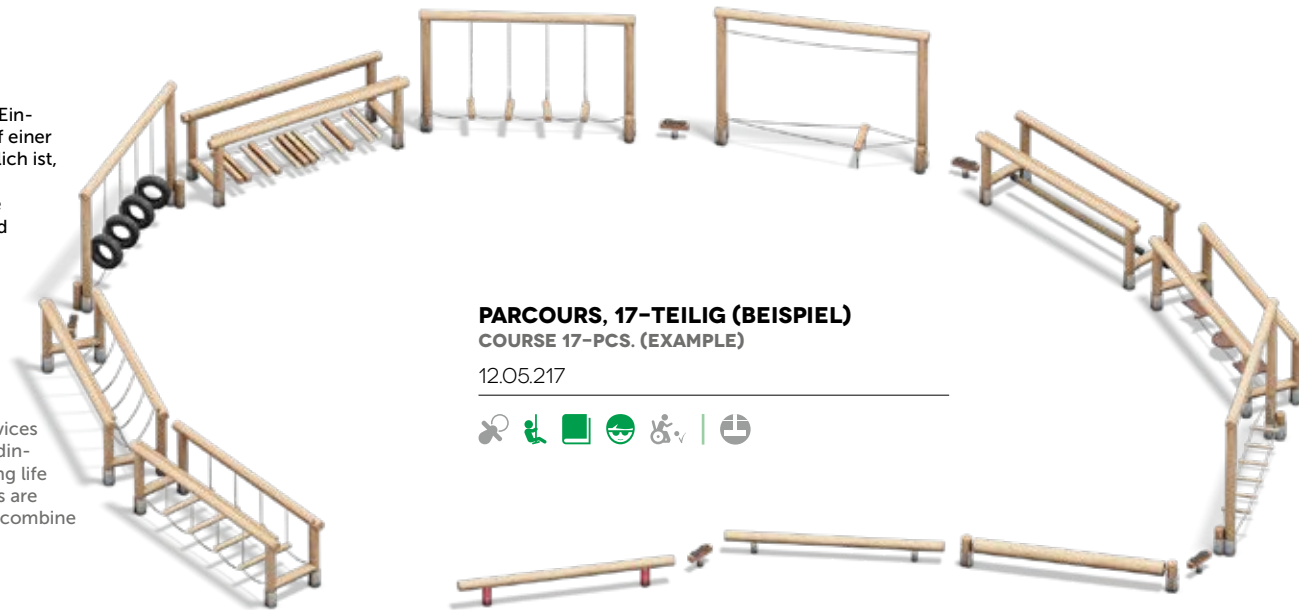

PARCOURS, 17-TEILIG (BEISPIEL)
COURSE 17-PCS. (EXAMPLE)

12.05.217

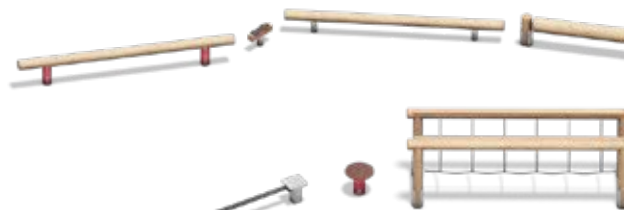

PARCOURS, 7-TEILIG (BEISPIEL)
7-PCS. COURSE (EXAMPLE)

12.05.152

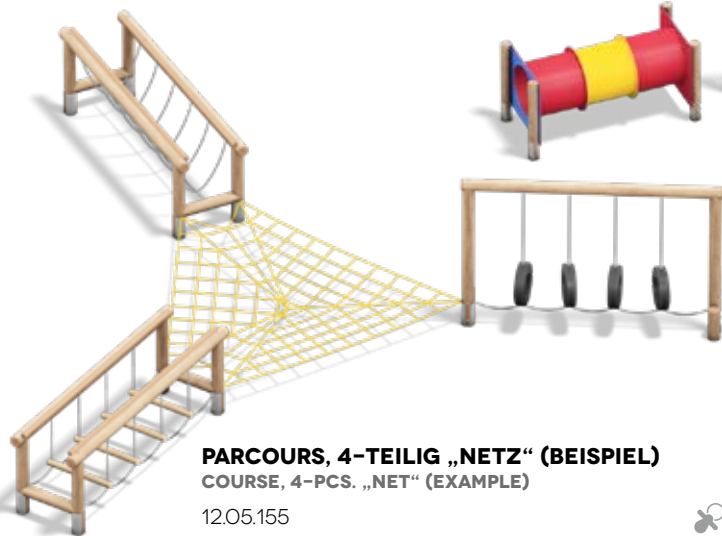

PARCOURS, 4-TEILIG „NETZ“ (BEISPIEL)
COURSE, 4-PCS. „NET“ (EXAMPLE)

12.05.155



PARCOURS, 5-TEILIG (BEISPIEL)
COURSE 5-PCS. (EXAMPLE)

12.05.151



Konstruktionsänderungen vorbehalten, Farbabweichungen möglich.
Preise ab Werk und zuzüglich der gesetzlichen Mehrwertsteuer.
Design and colour subject to change without notice,
pricing ex works, exclusive VAT.



FEDERPLATTE SPRING DISK

⊕ Ø 0,40 m ⊕ Ø 3,40 m
⊖ 0,42 m ⊕ 0,42 m 😊 ab 4 Jahre

12.05.085



Nur als Verbindung zwischen zwei festen Geräten nutzbar.
Can only be used as a connection between two fixed devices.

PARCOURS , 5-TEILIG „NETZ“ (BEISPIEL) COURSE, 5-PCS. „NET“ (EXAMPLE)

12.05.150

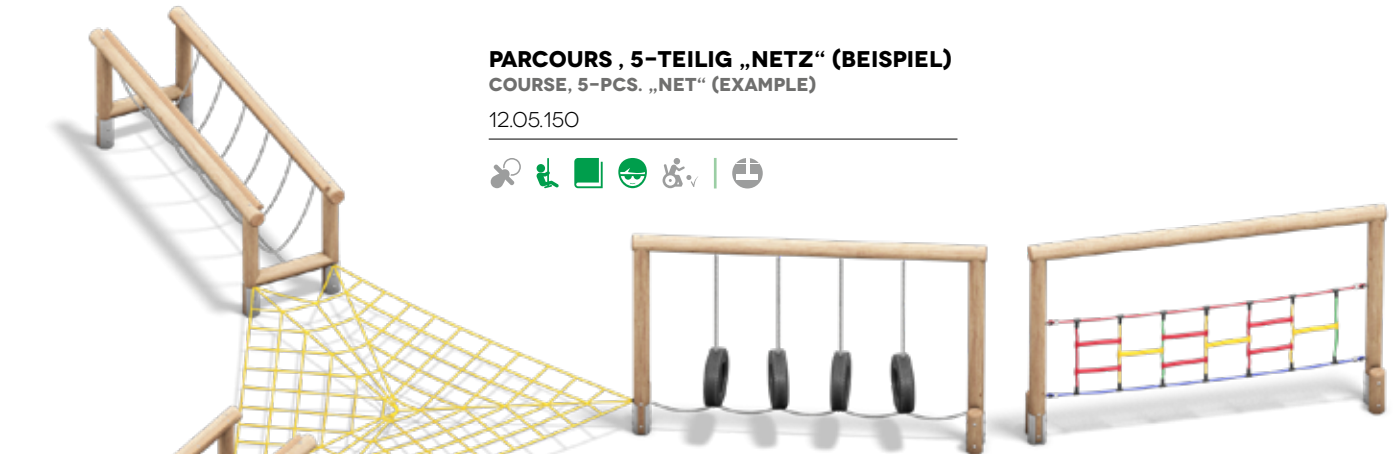

HANGELSEIL-STRECKE HANGING ROPE COURSE

⊕ 3,16 x 0,28 m ⊕ 6,83 x 3,78 m ⊖ 2,00 m
⊖ 0,50 m 😊 ab 4 Jahre

12.05.075



STELZENLAUF, 6-TEILIG GIANT'S CAUSEWAY, 6-PCS.

⊕ 1,51 x 0,90 m ⊕ 4,50 x 3,90 m
⊖ 1,90 m ⊕ 0,50 m 😊 ab 4 Jahre

12.05.090

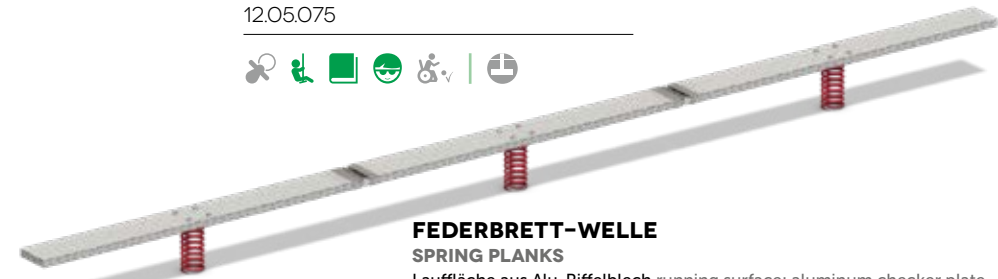

FEDERBRETT-WELLE SPRING PLANKS

Lauffläche aus Alu-Riffelblech running surface: aluminum checker plate

⊕ 5,10 x 0,26 m ⊕ 8,10 x 3,26 m ⊖ 0,47 m ⊕ 0,47 m 😊 ab 4 Jahre

12.05.105



KRIECHRÖHRE CRAWLER TUNNEL

⊕ 2,60 x 1,05 m ⊕ 5,60 x 4,04 m
⊖ 1,10 m ⊕ 0,16 m 😊 ab 4 Jahre

12.05.110

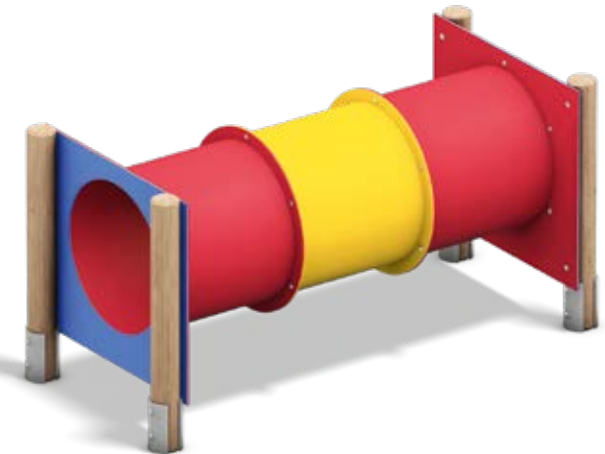



AFFENSCHAUKELEL
TYRE CHALLENGE

⊕ 3,16 x 0,63 m ⊕ 6,00 x 3,63 m ⊕ 2,00 m
⊕ 1,04 m 😊 ab 4 Jahre
⚠ (Fallschutz erforderlich.) (safety surface required)

12.05.035



SCHWINGSTUFEN
SWING CHALLENGE

⊕ 3,16 x 0,45 m ⊕ 6,00 x 3,40 m ⊕ 2,00 m
⊕ 0,45 m 😊 ab 4 Jahre

12.05.040



SPAGATBRÜCKE
TIGHTROPE CHALLENGE

⊕ 3,16 x 0,60 m ⊕ 6,00 x 3,60 m ⊕ 2,28 m
⊕ 0,41 m 😊 ab 4 Jahre

12.05.025



DREHBALKEN
ROLLING BALANCE BEAM

⊕ 2,98 x 0,20 m ⊕ 5,98 x 3,20 m ⊕ 0,45 m
⊕ 0,45 m 😊 ab 4 Jahre
⚠ (Fallschutz erforderlich.)
(safety surface required)

12.05.015



FEDERBALANCIERBALKEN
SPRING BALANCE BEAM

⊕ 3,00 x 0,24 m ⊕ 6,00 x 3,24 m ⊕ 0,40 m
⊕ 0,40 m 😊 ab 4 Jahre

12.05.010



SPROSSENLEITER-BRÜCKE
ROPE LADDER CHALLENGE

⊕ 3,16 x 0,40 m ⊕ 6,00 x 3,40 m ⊕ 2,28 m
⊕ 0,44 m 😊 ab 4 Jahre

12.05.065



WACKELBRÜCKE
BEAM BRIDGE

⊕ 3,20 x 0,90 m ⊕ 6,16 x 3,90 m ⊕ 1,20 m
⊕ 0,43 m 😊 ab 4 Jahre

12.05.045

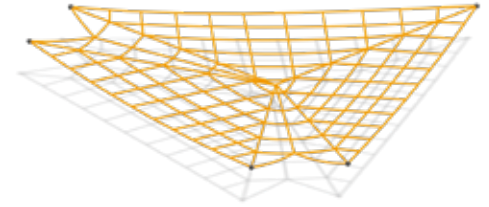

DREIECKSVERBINDUNGSNETZ
TRIANGLE SCRAMBLE NET

⊕ 2,86 x 2,44 m ⊕ 5,59 x 5,26 m ⊕ 0,60 m
⊕ ca. 0,45 m (max. 0,60 m) 😊 ab 4 Jahre

12.05.100



DSCHUNDELBRÜCKE
COCONUT BRIDGE

⊕ 3,16 x 0,90 m ⊕ 6,16 x 3,90 m ⊕ 1,20 m
⊕ 0,43 m 😊 ab 4 Jahre

12.05.050



INDIANA-JONES-BRÜCKE
INDIANA JONES BRIDGE

⊕ 3,16 x 0,90 m ⊕ 6,16 x 3,90 m ⊕ 1,20 m
⊕ 0,43 m 😊 ab 4 Jahre

12.05.055





KETTEN-SCHLAUFEN-BRÜCKE
CAT'S CRADLER BRIDGE

⊕ 3,16 x 0,90 m ⊕ 6,16 x 3,90 m ♿ 1,19 m
👤 0,43 m 😊 ab 4 Jahre

12.05.070



BALANCIERBALKEN
BALANCE BEAM ROUND

⊕ 3,00 x 0,14 m ⊕ 6,00 x 3,14 m ♿ 0,40 m
👤 0,40 m 😊 ab 4 Jahre

12.05.020



ZWISCHENTRITT
TRANSIT STEP

⊕ 0,40 x 0,12 m ⊕ 3,40 x 3,12 m ♿ 0,41 m
👤 0,41 m 😊 ab 4 Jahre

MIT GUMMIERTEM FUßTRITT WITH RUBBER BOOT

12.05.030



QUATERMAIN-BRÜCKE
STEPPING STONE BRIDGE

⊕ 3,16 x 0,90 m ⊕ 6,16 x 3,90 m ♿ 1,20 m
👤 0,43 m 😊 ab 4 Jahre

12.05.060



KLETTERNETZ
CLIMBING NET

⊕ 3,23 x 0,40 m ⊕ 6,23 x 3,40 m ♿ 2,00 m
👤 0,93 m 😊 ab 4 Jahre
⚠️ (Fallschutz erforderlich.) (safety surface required)

12.05.132



KLETTERSPROSSEN
CLIMBING RUNGS

⊕ 3,23 x 0,40 m ⊕ 6,23 x 3,40 m ♿ 2,00 m
👤 0,90 m 😊 ab 4 Jahre
⚠️ (Fallschutz erforderl.) (safety surface required)

12.05.137

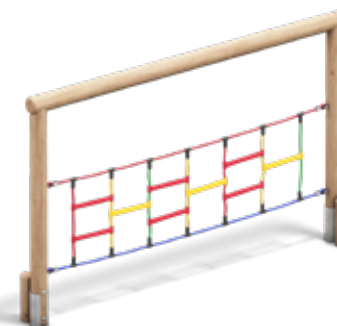

WACKELBALKEN
WOBBLE BEAM

⊕ 3,23 x 0,40 m ⊕ 6,23 x 3,40 m ♿ 2,00 m
👤 0,47 m 😊 ab 4 Jahre

12.05.134

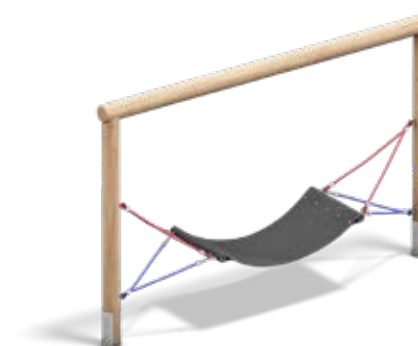

GUMMIHÄNGEMATTE
RUBBER HAMMOCK

⊕ 3,23 x 0,65 m ⊕ 6,23 x 3,85 m ♿ 2,00 m
👤 0,40 m 😊 ab 4 Jahre

12.05.133





POLYESTERHÄNGEMATTE POLYESTER HAMMOCK

⊕ 3,23 x 0,65 m ⊕ 6,23 x 3,85 m ♾️ 2,00 m
📏 0,40 m 😊 ab 4 Jahre

12.05.135

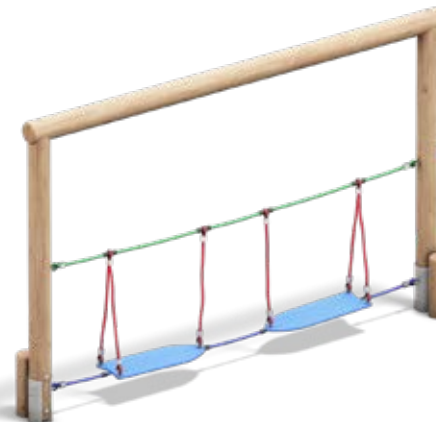

SURFER

⊕ 3,23 x 0,40 m ⊕ 6,23 x 3,40 m ♾️ 2,00 m
📏 0,42 m 😊 ab 4 Jahre

12.05.141



HALTERINGE HOLDING RINGS

⊕ 3,23 x 0,40 m ⊕ 6,23 x 3,40 m
♾️ 2,00 m 📏 0,90 m 😊 ab 4 Jahre
⚠️ (Fallschutz erforderl.)
(safety surface required)

12.05.136

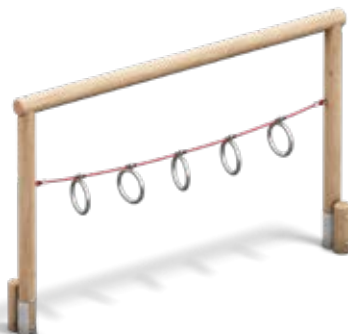

KLETTERSPIEL-BOGENBRÜCKE ARCH BRIDGE

⊕ 3,23 x 0,70 m ⊕ 6,23 x 3,70 m ♾️ 2,00 m
📏 0,45 m 😊 ab 4 Jahre

12.05.144

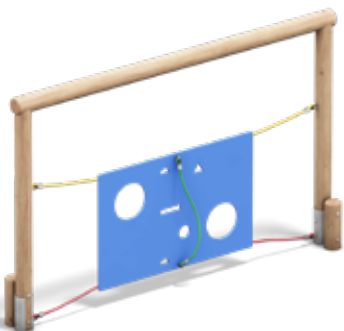

TOR-KLETTERWAND GOAL CLIMBING WALL

⊕ 3,23 x 0,40 m ⊕ 6,23 x 3,40 m ♾️ 2,00 m
📏 0,90 m 😊 ab 4 Jahre
⚠️ (Fallschutz erforderl.) (safety surface required)

12.05.138

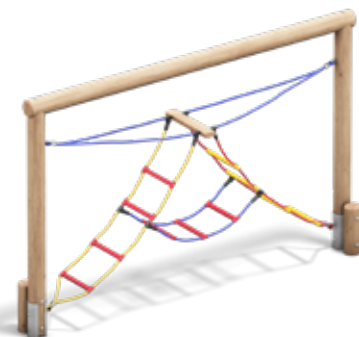

KLETTERSPIEL-3ER-LEITER 3-PART-LADDER

⊕ 3,23 x 0,60 m ⊕ 6,23 x 3,60 m ♾️ 2,00 m
📏 0,95 m 😊 ab 4 Jahre
⚠️ (Fallschutz erforderl.) (safety surface required)

12.05.143

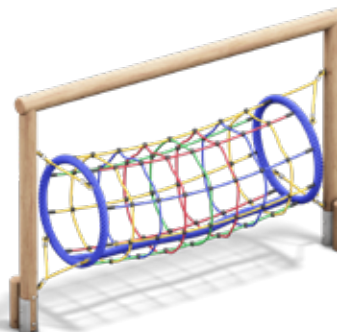

KLETTERSPIEL-ABENTEUERTUNNEL ADVENTURE TUNNEL

⊕ 3,23 x 0,91 m ⊕ 6,23 x 3,91 m ♾️ 2,00 m
📏 0,42 m 😊 ab 4 Jahre

12.05.142

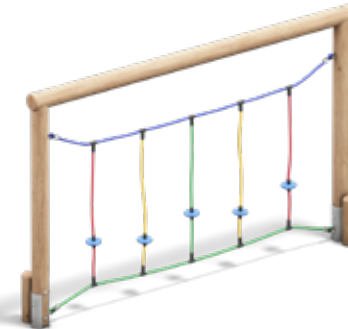

KLETTERSPIEL KLEINE TELLER SMALL DISKS

⊕ 3,23 x 0,40 m ⊕ 6,23 x 3,40 m ♾️ 2,00 m
📏 0,80 m 😊 ab 4 Jahre
⚠️ (Fallschutz erforderl.) (safety surface required)

12.05.145



Anlage „Wittmund“ ist ein klassisches Spielplatzgerät welches Bewegung und Koordinationsfähigkeiten fördert. Um das Gerät an Bedürfnisse von Menschen mit Entwicklungsstörungen anzupassen, haben wir das Gerät optimiert. Jedes Einzelelement hat andersfarbige Abdeckkappen, um sie einfach voneinander unterscheiden zu können. Unterschiedliche Schwierigkeiten stellen eine steigende Herausforderung dar. Werden die Herausforderungen als zu schwer empfunden, kann die Anlage an jedem Einzelelement sicher und einfach verlassen werden.

„Wittmund“ is a classic playground equipment which promotes movement and coordination skills. To adapt this item to needs of people with developmental disabilities, we have optimized it. Each single element has covering caps in a different colour to make them easy to distinguish from each other. Different difficulties are a growing challenge. If the challenges are perceived as too difficult, the equipment can be safely and easily left at each individual element.

WITTMUND

- ⊕ 12,95 x 2,08 m
- ⊕ 15,95 x 5,05 m ⊕ 1,25 m
- ⊕ 0,50 m 😊 ab 3 Jahre

12.05.300

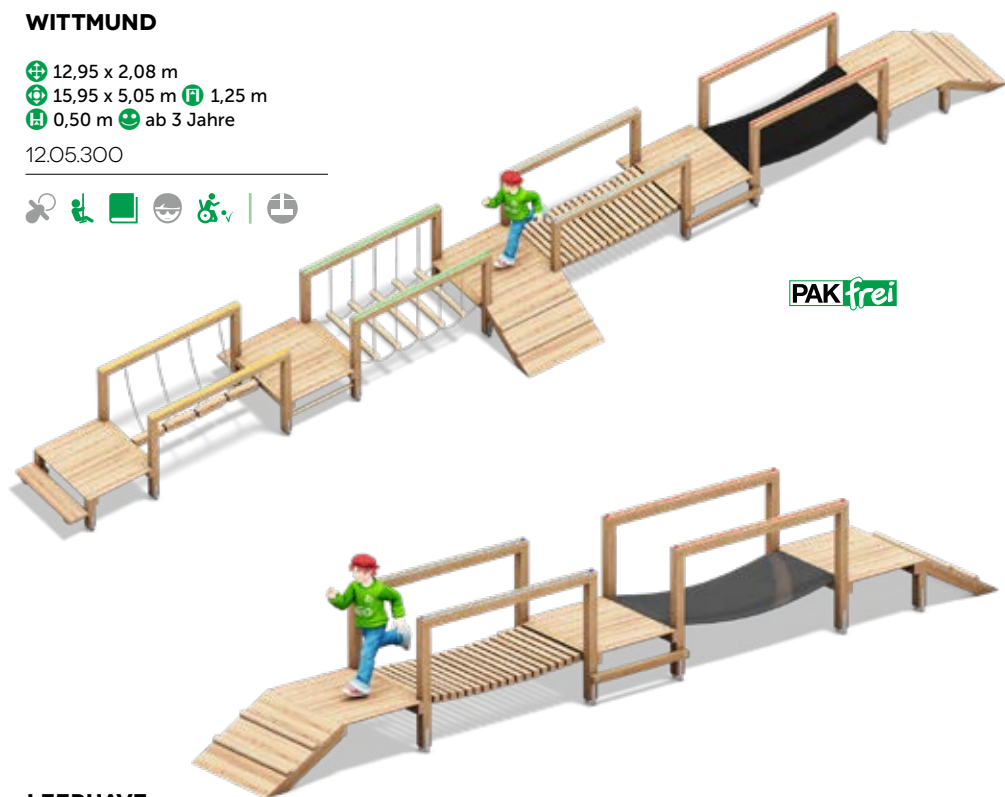

LEERHAVE

- ⊕ 7,90 x 1,27 m ⊕ 10,90 x 4,27 m ⊕ 1,25 m ⊕ 0,50 m 😊 ab 3 Jahre

12.05.305



FRISIA-Balance-System

FRISIA ist ein neues, modulares Balanciersystem. Lärchenholz, HPL und Edelstahlkomponenten werden hier für Kinder zwischen 4 bis 10 Jahren zusammengefügt. FRISIA is the new, modular balancing system, which combines larchwood, HPL and stainless steel for kids between 4 and 10 years.



FÜNF BEISPIEL-PARCOURS FIVE SAMPLE COURSES

FRISIA KOMBINATION B

⊕ 6,97 x 5,07 m ⊕ 9,97 x 8,09 m ⊕ 1,19 m
⊕ 0,41 m 😊 ab 4 Jahre

12.05.311



FRISIA KOMBINATION C

⊕ 5,11 x 5,10 m ⊕ 8,11 x 8,10 m ⊕ 1,19 m ⊕ 0,41 m 😊 ab 4 Jahre

12.05.312



FRISIA KOMBINATION A

⊕ 4,97 x 2,84 m ⊕ 7,99 x 5,85 m
⊕ 1,19 m ⊕ 0,41 m 😊 ab 4 Jahre

12.05.310



FRISIA KOMBINATION D

⊕ 5,56 x 3,99 m ⊕ 8,56 x 6,97 m ⊕ 1,19 m
⊕ 0,41 m 😊 ab 4 Jahre

12.05.313

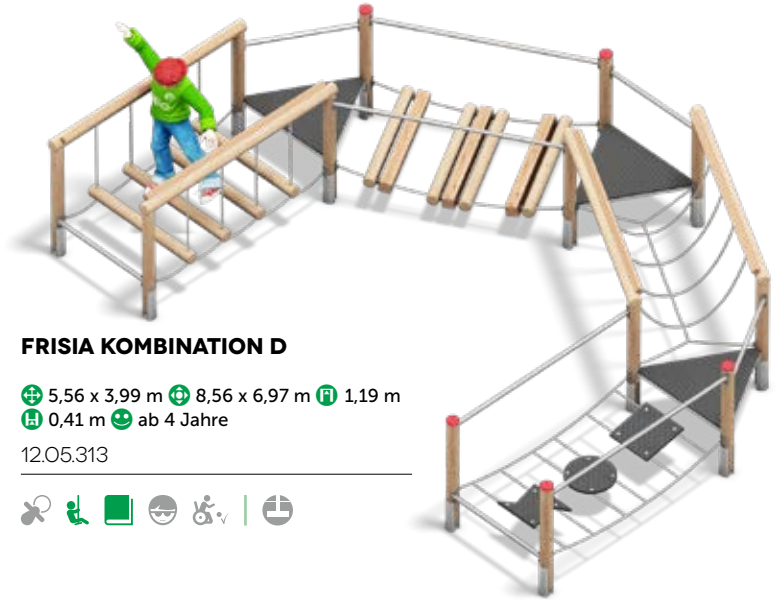

FRISIA KOMBINATION E

⊕ 5,84 x 5,57 m ⊕ 8,84 x 8,57 m
⊕ 1,19 m ⊕ 0,41 m 😊 ab 4 Jahre

12.05.314



Konstruktionsänderungen vorbehalten, Farbabweichungen möglich.
Preise ab Werk und zuzüglich der gesetzlichen Mehrwertsteuer.
Design and colour subject to change without notice,
pricing ex works, exclusive VAT.

FunRun-Balanciergeräte

Der FunRun-Parcours eignet sich optimal für Schulhöfe oder andere öffentliche Plätze. Ein Großteil der FunRun-Geräte haben eine Fallhöhe von unter 60 cm und benötigen darum keinerlei Fallschutz. FunRun-Parcours können auch auf vollständig versiegelten Bodenflächen gebaut werden. Geräte, bei denen Rasen als Untergrund erforderlich ist, sind entsprechend gekennzeichnet.

Die Geräte können beliebig kombiniert werden. Fragen Sie bei uns die Erstellung Ihres individuellen FunRun- Balancier-Parcours an. Die FunRun-Geräte fördern das Gleichgewichtsverhalten und fordern auf spielerische Art und Weise zu sportlicher Betätigung auf. Die Geräte bestehen aus feuerverzinkten Stahlrohren.

ZWEI BEISPIEL-PARCOURS

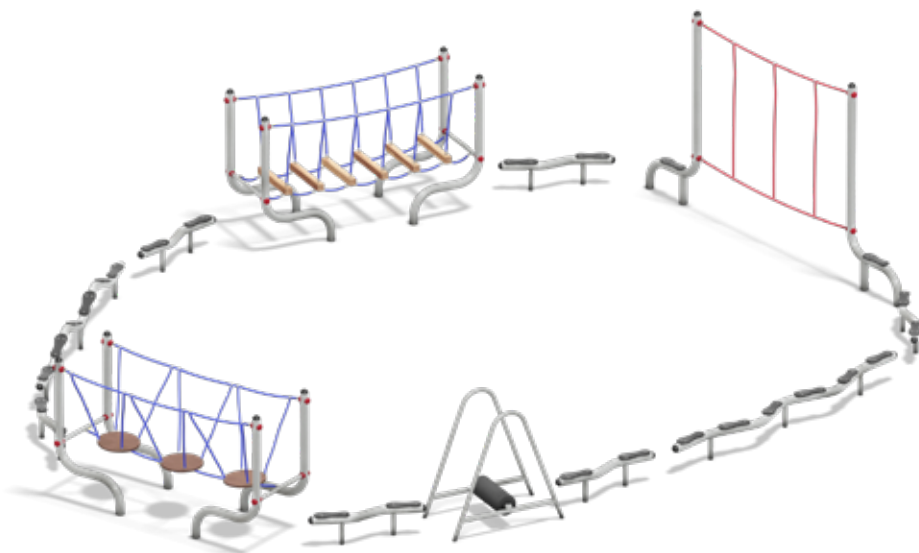

FUNRUN-PARCOURS, 12-TEILIG

Diese FunRun-Kombination besteht aus 12 Geräten.

- 1 Balkenbrücke
- 1 Seilbrücke
- 1 Schritt-für-Schritt
- 1 Trimm-Trommel
- 1 Slalombrücke
- 1 Blitz-Jongleur
- 6 Stepping

Die Reihenfolge der einzelnen Elemente kann beliebig verändert werden. Kein Fallschutz notwendig.

⊕ abhängig von Gestaltung ⊕ umlaufend 1,50 m
 🏠 2,00 m 😊 ab 4 Jahre

40.12.605



FUNRUN-COURSE, 12-PCS.

This FunRun combination consists of 12 items.

- 1 BEAM BRIDGE
- 1 ROPE BRIDGE
- 1 STEP BY STEP
- 1 ROLLING BARREL
- 1 SLALOM BRIDGE
- 1 LIGHTNING JUGGLER
- 6 STEPPINGS

The order of the individual elements can be changed arbitrarily. No fall protection necessary.

⊕ depending on design ⊕ circumferentially 1,50 m
 🏠 2,00 m 😊 4 years

FunRun-balancing equipment

The FunRun trail is ideal for school playgrounds or other public places. Much of the FunRun devices have a free fall height of less than 60 cm, and for this reason do not require any fall protection. FunRun courses can be build on a fully sealed surface. Devices where grass is required as underground, are marked accordingly.

The units can be combined. Feel free to ask, we will be happy to plan your individual FunRun-Course. The FunRun items train the sense of balance and encourage a fun way to exercise on. The devices are made of zinced steel tubes.

TWO SAMPLE COURSES

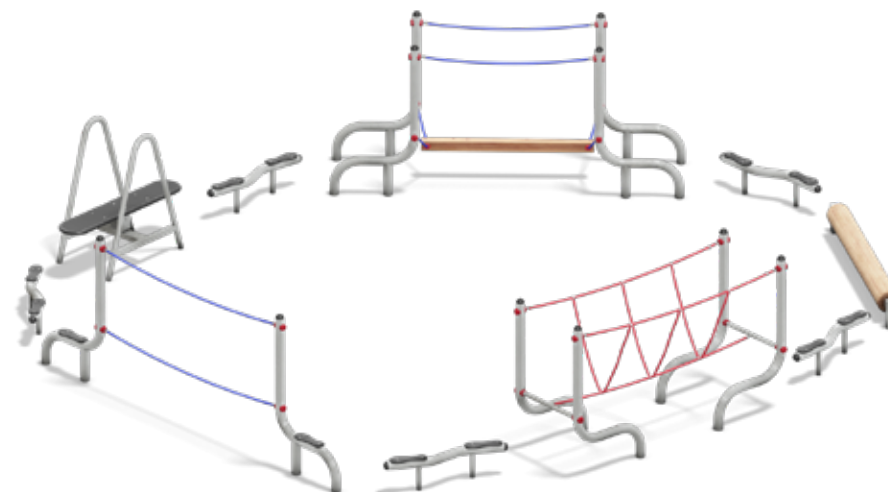

FUNRUN-PARCOURS, 10-TEILIG

Diese FunRun-Kombination besteht aus 10 Geräten, die einen Rundparcours bilden.

Der Parcours besteht aus:

- 1 Drehbalken
- 1 Catwalk
- 1 Balancier-Seilbrücke
- 1 Snowboard
- 1 Plankenlauf
- 5 Stepping

Die Reihenfolge der einzelnen Elemente kann beliebig verändert werden.

⊕ abhängig von Gestaltung ⊕ umlaufend 1,50 m
 🏠 1,30 m 😊 ab 4 Jahre

40.12.625



FUNRUN-COURSE, 10-PCS.

This FunRun combination consists of 10 items that form a circular course.

The course consists of:

- 1 ROLLING LOG
- 1 Catwalk
- 1 ROPE BALANCE CHALLENGE
- 1 Snowboard
- 1 PLANK RUNNING
- 5 STEPPINGS

The order of the individual elements can be changed arbitrarily.

⊕ depending on design
 ⊕ circumferentially 1,50 m 🏠 1,30 m 😊 4 years



YETI-PFAD
YETI TRAIL

⊕ 3,58 x 1,45 m ⊕ 6,58 x 4,45 m
 📏 1,25 m 📏 0,50 m 😊 ab 4 Jahre

40.12.563



CATWALK

⊕ 2,40 x 0,87 m ⊕ 5,31 x 3,83 m 📏 1,38 m
 📏 0,29 m 😊 ab 4 Jahre

40.12.574

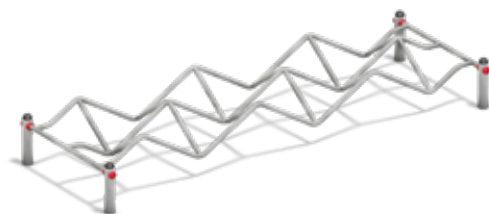

ALPENPASS
ALPINE PASS

⊕ 3,32 x 1,20 m ⊕ 6,30 x 4,16 m 📏 0,45 m
 📏 0,45 m 😊 ab 4 Jahre

40.12.560

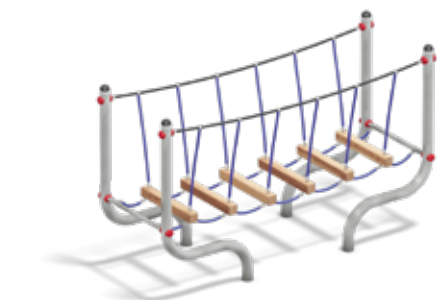

BALKENBRÜCKE BEAM BRIDGE

⊕ 2,40 x 0,87 m ⊕ 5,31 x 3,83 m 📏 1,38 m
 📏 0,29 m 😊 ab 4 Jahre

40.12.575

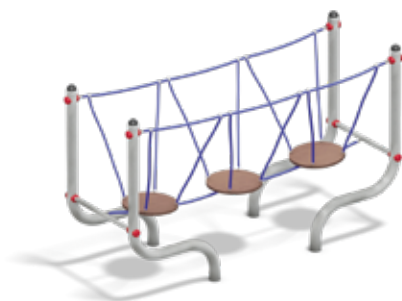

SCHRITT-FÜR-SCHRITT TRANSIT STEP

⊕ 2,40 x 0,87 m ⊕ 5,31 x 3,83 m 📏 1,38 m
 📏 0,57 m 😊 ab 4 Jahre

40.12.567



TRIMM-TROMMEL
ROLLING BARREL

⊕ 0,93 x 0,68 m ⊕ 3,93 x 3,68 m 📏 2,03 m 📏 0,37 m
 😊 ab 4 Jahre

40.12.562

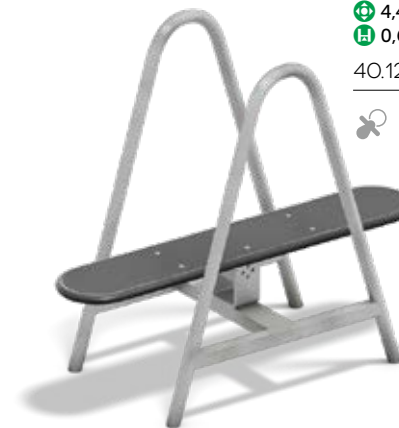

SNOWBOARD

⊕ 1,40 x 0,62 m
 ⊕ 4,40 x 3,30 m 📏 1,18 m
 📏 0,65 m 😊 ab 4 Jahre

40.12.566



STEPPING

⊕ 1,10 x 0,25 m ⊕ 4,10 x 3,25 m
 📏 0,28 m 📏 0,28 m 😊 ab 4 Jahre

40.12.565



BLITZ-JONGLEUR
LIGHTNING JUGGLER

⊕ 2,99 x 0,11 m ⊕ 5,93 x 3,06 m
 📏 0,39 m 📏 0,39 m 😊 ab 4 Jahre

40.12.564



SLALOMBRÜCKE SLALOM BRIDGE

⊕ 2,99 x 0,30 m ⊕ 5,99 x 3,21 m 📏 0,28 m 📏 0,28 m 😊 ab 4 Jahre

40.12.577



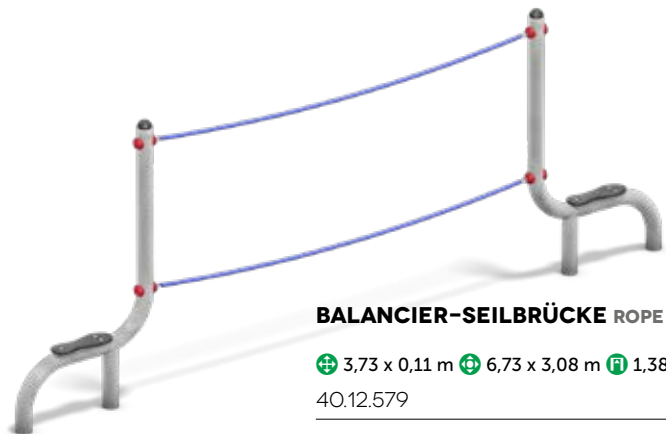

BALANCIER-SEILBRÜCKE ROPE BALANCE CHALLENGE

⊕ 3,73 x 0,11 m ⊕ 6,73 x 3,08 m ⊕ 1,38 m ⊕ 0,32 m 😊 ab 4 Jahre

40.12.579



DREHBALKEN ROLLING LOG

⊕ 2,53 x 0,20 m ⊕ 5,54 x 3,20 m ⊕ 0,36 m
⊕ 0,36 m 😊 ab 4 Jahre

40.12.561

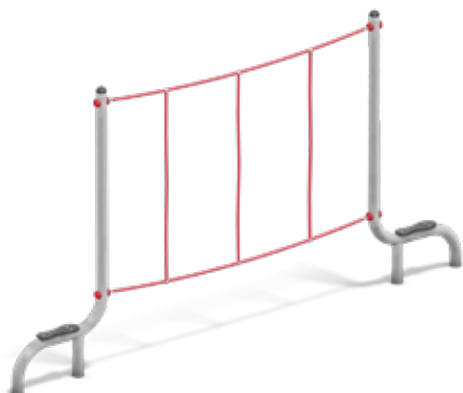

SEILBRÜCKE ROPE BRIDGE

⊕ 3,73 x 0,12 m ⊕ 6,73 x 3,08 m ⊕ 1,90 m
⊕ 0,32 m 😊 ab 4 Jahre

40.12.578

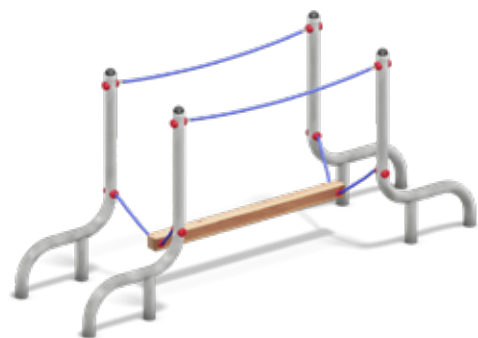

PLANKENLAUF PLANK RUNNING

⊕ 3,09 x 0,79 m ⊕ 6,04 x 3,79 m ⊕ 1,38 m
⊕ 0,33 m 😊 ab 4 Jahre

40.12.568



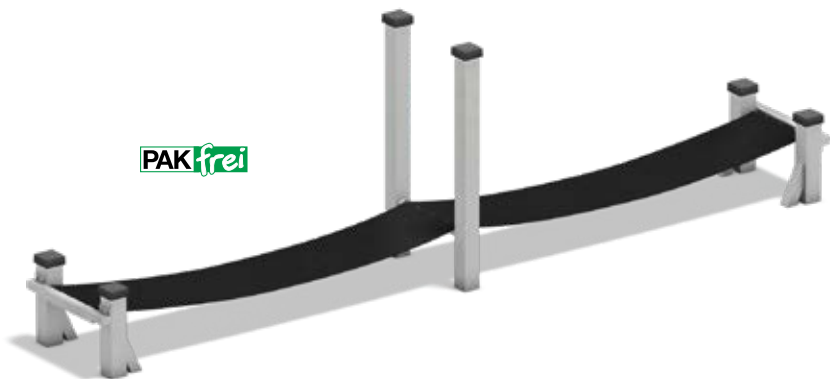

PAK frei

GUMMI-WACKELBAND RUBBER WOBBLE TRACK

⊕ 7,00 x 1,22 m ⊕ 10,00 x 4,22 m ⊕ 2,19 m ⊕ 0,60 m 😊 ab 6 Jahre

06.04.103 GEWEBEEINLAGE FABRIC INSERT

06.04.105 STAHLINLAGE STEEL INSERT



BALANCIERBALKEN BALANCE BEAM

⊕ 4,00 x 0,10 m ⊕ 7,00 x 3,09 m ⊕ 0,29 m ⊕ 0,29 m 😊 ab 3 Jahre

06.01.020 KANTHOLZ SQUARED TIMBER 9 X 9 CM

⊕ 4,00 x 0,14 m ⊕ 7,00 x 3,14 m ⊕ 0,40 m ⊕ 0,40 m 😊 ab 3 Jahre

06.01.030 RUNDHOLZ ROUNDWOOD Ø 14 CM

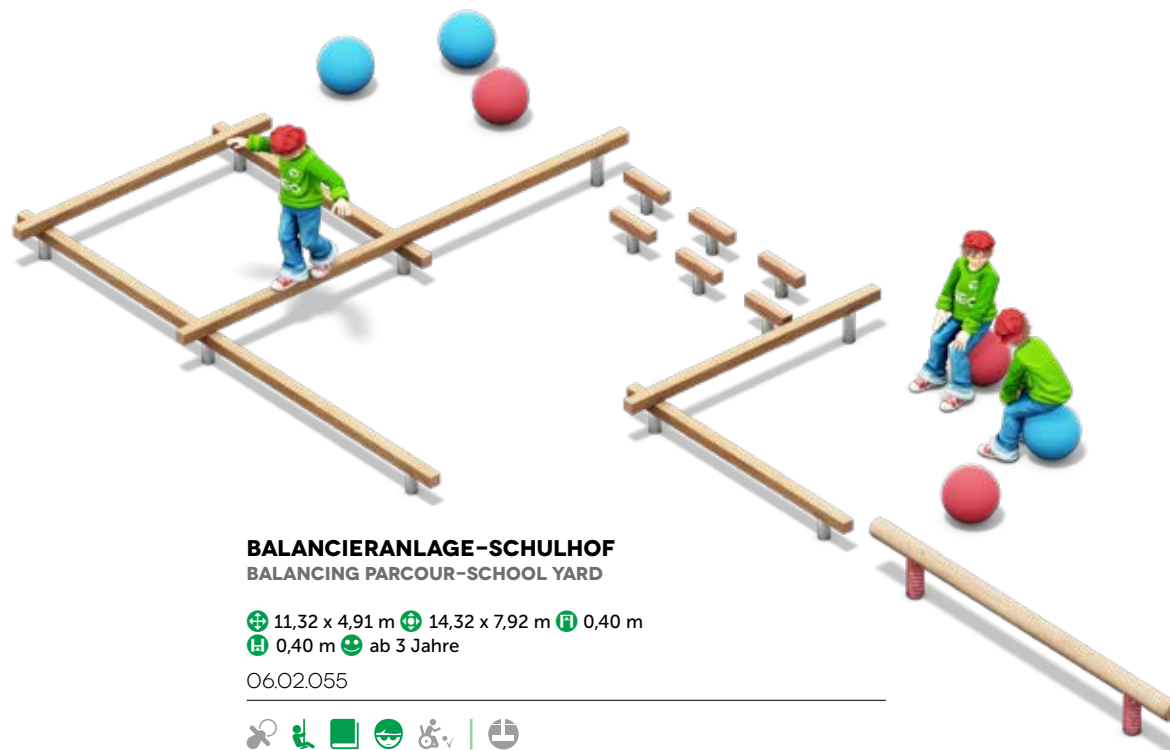

BALANCIERANLAGE-SCHULHOF BALANCING PARCOUR-SCHOOL YARD

⊕ 11,32 x 4,91 m ⊕ 14,32 x 7,92 m ⊕ 0,40 m

⊕ 0,40 m 😊 ab 3 Jahre

06.02.055



FEDERBALANCIER-BALKEN SPRING BALANCE BEAM

⊕ 4,00 x 0,14 m ⊕ 7,00 x 3,14 m ⊕ 0,40 m ⊕ 0,40 m 😊 ab 3 Jahre

06.01.010



MOKADI

⊕ 8,11 x 4,38 m ⊕ 11,17 x 7,41 m ⊕ 0,99 m
⊕ 0,99 m 🧒 ab 3 Jahre

06.02.080



NEU 



Slackline – Die Trendsportart!

Slackline ist eine Trendsportart, die dem Seiltanzen sehr ähnlich ist, jedoch auf einem 8 cm breiten Gurtband praktiziert wird. Im Gegensatz zum Balancieren auf einem Drahtseil, das so straff gespannt ist, dass es sich kaum bewegt, dehnt sich eine Slackline unter dem Gewicht des Slackliners. Dadurch wird das Balancieren sehr dynamisch und verlangt ein ständiges aktives Ausgleichen. Die Anforderungen des Slackens an den Nutzer besteht in einer Kombination aus Balance, Koordination und Konzentration.

Das Gerät wird fix und fertig vormontiert auf einer Betonplatte (4,00 x 0,50 x 0,15 m) angeliefert.

SLACKLINE

- ⊕ 4,12 x 0,24 m ⊕ 7,12 x 3,24 m
- Ⓜ 0,40 m
- Ⓜ 0,40 m 😊 ab 4 Jahre

O6.01.045 GURT BAND 4 M LANG
WEBBING 4 M LONG



SLACKLINE

- ⊕ 6,12 x 0,24 m ⊕ 9,12 x 3,24 m
- Ⓜ 0,55 m Ⓜ 0,55 m 😊 ab 4 Jahre

O6.01.050 GURT BAND 6 M LANG (o. Abbildung)
WEBBING 6 M LONG (without pict.)



Slackline – The trend sport!!

Slackline is a popular sport, which is very similar to tightrope walking, but is practiced on an 8 cm wide webbing. In contrast to balancing on a tightrope which is stretched so tightly, that it hardly moves, a Slackline stretches under the weight of the Slackliner. This makes balancing very dynamically and requires continuous active balancing. Slacking requires a combination of balance, coordination and concentration.

The item is supplied completely pre-assembled on a concrete slab (4.00 x 0.50 x 0.15 m).

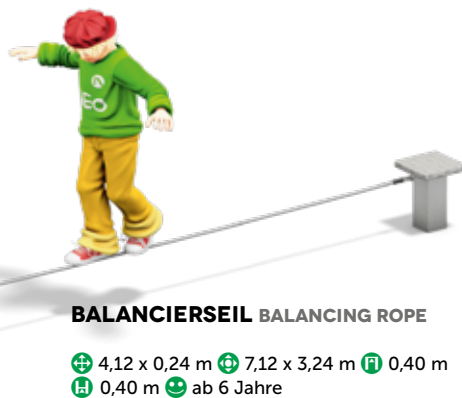

BALANCIERSEIL BALANCING ROPE

- ⊕ 4,12 x 0,24 m ⊕ 7,12 x 3,24 m Ⓜ 0,40 m
- Ⓜ 0,40 m 😊 ab 6 Jahre

O6.01.040 STAHLSEIL STEEL ROPE



Konstruktionsänderungen vorbehalten, Farbabweichungen möglich.
Preise ab Werk und zuzüglich der gesetzlichen Mehrwertsteuer.
Design and colour subject to change without notice,
pricing ex works, exclusive VAT.



NEO-Mobiliar
NEO-Sports
NEO-Highlights
NEO-Netz
NEO-Experimente
NEO-Multispiel
NEO-Balance
NEO-Basics



KIDDY-KLETTERNETZ
KIDDY-CLIMBING NET

12.07.001

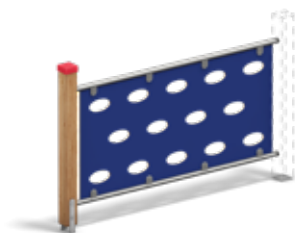

KIDDY-KLETTERWAND
KIDDY-CLIMBING WALL

12.07.002



KIDDY-SCHLANGENBALANCE
KIDDY-SNAKE BALANCE

12.07.003

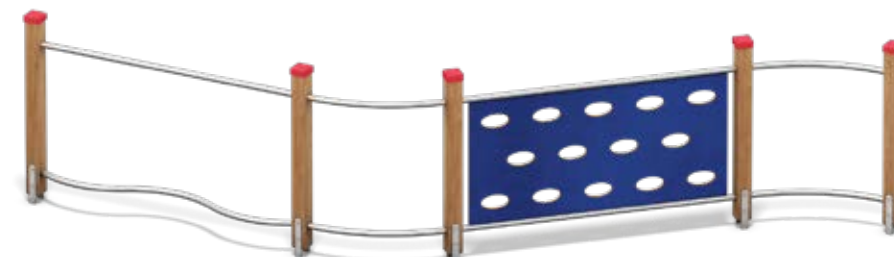

KIDDY-PARCOURS, 4-TEILIG (BEISPIEL)
KIDDY PARCOUR 4 PIECES (EXAMPLE)

⊕ 4,75 x 2,15 m ⊕ 7,75 x 5,15 m
Ⓜ 1,16 m
Ⓜ 1,00 m 😊 ab 4 Jahre

12.07.020



KIDDY-SPROSSENBRÜCKE
KIDDY-RUNG BRIDGE

12.07.004

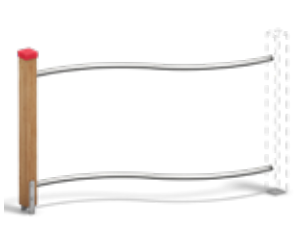

KIDDY-SCHLANGENVERBINDUNG
KIDDY SNAKE CONNECTION

12.07.005



KIDDY-BOGENVERBINDUNG
KIDDY-BEND CONNECTION

12.07.006



KIDDY-PARCOURS, 3-TEILIG (BEISPIEL)
KIDDY PARCOUR 3 PIECES (EXAMPLE)

⊕ 3,34 x 2,07 m ⊕ 6,32 x 5,01 m Ⓜ 1,16 m Ⓜ 1,00 m
😊 ab 4 Jahre

12.07.015



KIDDY-EINZELPFOSTEN
KIDDY-SINGLE POLE

12.07.007

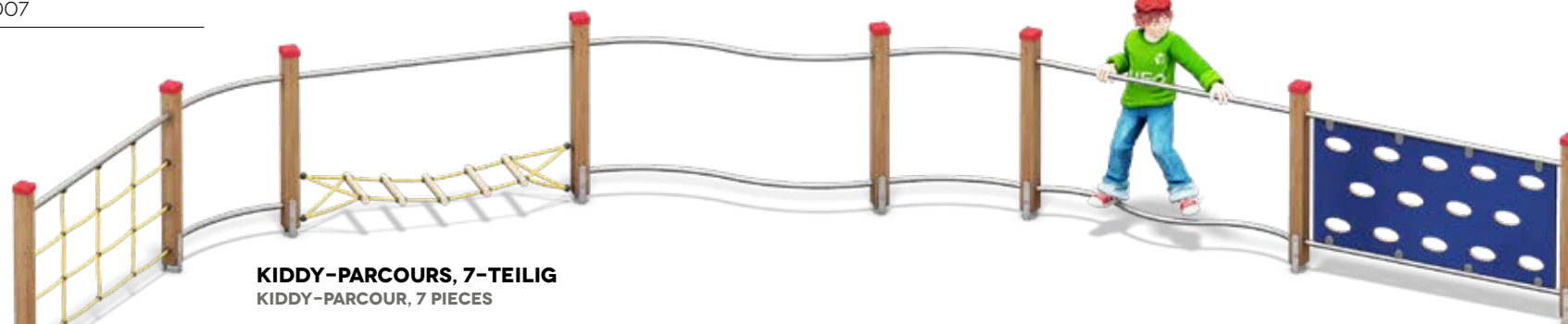

KIDDY-PARCOURS, 7-TEILIG
KIDDY-PARCOUR, 7 PIECES

⊕ 7,59 x 4,91 m ⊕ 10,56 x 7,91 m Ⓜ 1,16 m Ⓜ 1,00 m 😊 ab 4 Jahre

12.07.010



Gilt für alle Abbildungen auf dieser Doppelseite · Applies to all images on this double page

NEO-Multispiel

NEOSPIEL®-Multispielanlagen sind unverwüstlich und seit mehr als 40 Jahren auf den öffentlichen Spielplätzen in Europa zu finden. Die Geräte werden immer weiterentwickelt und den aktuellen Bedürfnisse angepasst.

NEOSPIEL® multiplay units are indestructible and have featured on public playgrounds in Europe for more than 40 years. Our equipment is always developing to adapt to the latest demands.

U4-Qubric	106
U4-QUBRIC	
ETOLIS®-Spielsystem	109
ETOLIS®-Playsystem	
Multispielanlagen	116
Multiplay-Units	



NEOSPIEL® U4-Qubric

Klare Gestaltungslinien und hoher Spielwert auf kleinem Raum.
Clear design lines and high play value in a small space



Rückansicht
back view

QUBRIC-PALILA

⊕ 0,86 x 0,60 m
⊕ 3,79 x 3,60 m ⊕ 0,73 m
⊕ 0,59 m 😊 ab 1,5 Jahre

30.04.660

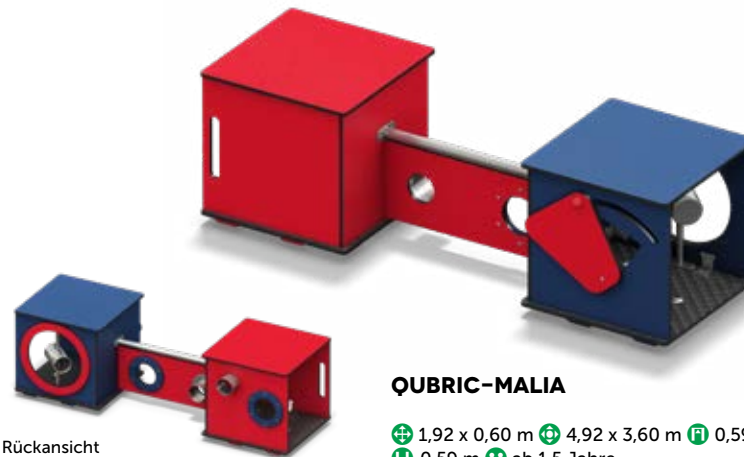

Rückansicht
back view

QUBRIC-MALIA

⊕ 1,92 x 0,60 m ⊕ 4,92 x 3,60 m ⊕ 0,59 m
⊕ 0,59 m 😊 ab 1,5 Jahre

30.04.664

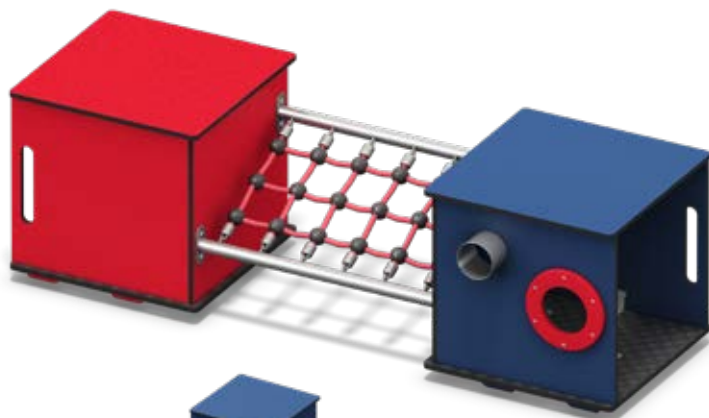

Rückansicht
back view

QUBRIC-HUKILAU

⊕ 1,92 x 0,60 m
⊕ 4,92 x 3,60 m ⊕ 0,59 m
⊕ 0,59 m 😊 ab 1,5 Jahre

30.04.661



Rückansicht
back view

QUBRIC-KELII

⊕ 2,15 x 1,65 m ⊕ 5,00 x 4,50 m
⊕ 1,60 m
⊕ 0,90 m 😊 ab 3 Jahre

30.04.650

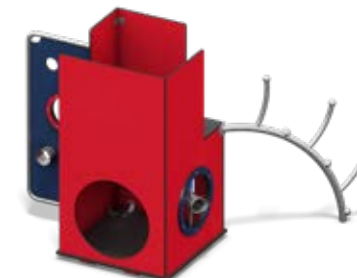

Konstruktionsänderungen vorbehalten, Farbabweichungen möglich.
Preise ab Werk und zuzüglich der gesetzlichen Mehrwertsteuer.
Design and colour subject to change without notice,
pricing ex works, exclusive VAT.

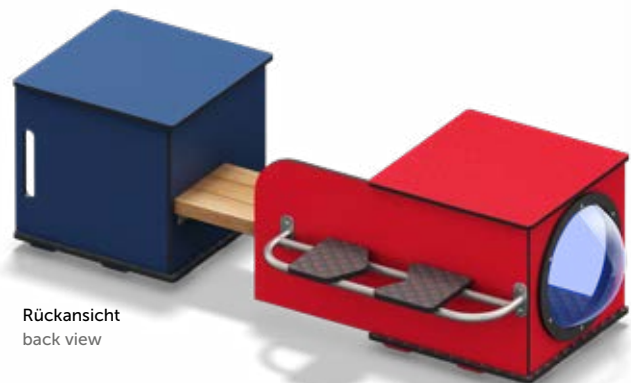

Rückansicht
back view



QUBRIC-MALU

⊕ 2,18 x 0,91 m ⊕ 5,18 x 3,83 m ⊕ 0,59 m
 ⊕ 0,59 m 😊 ab 1,5 Jahre

30.04.665

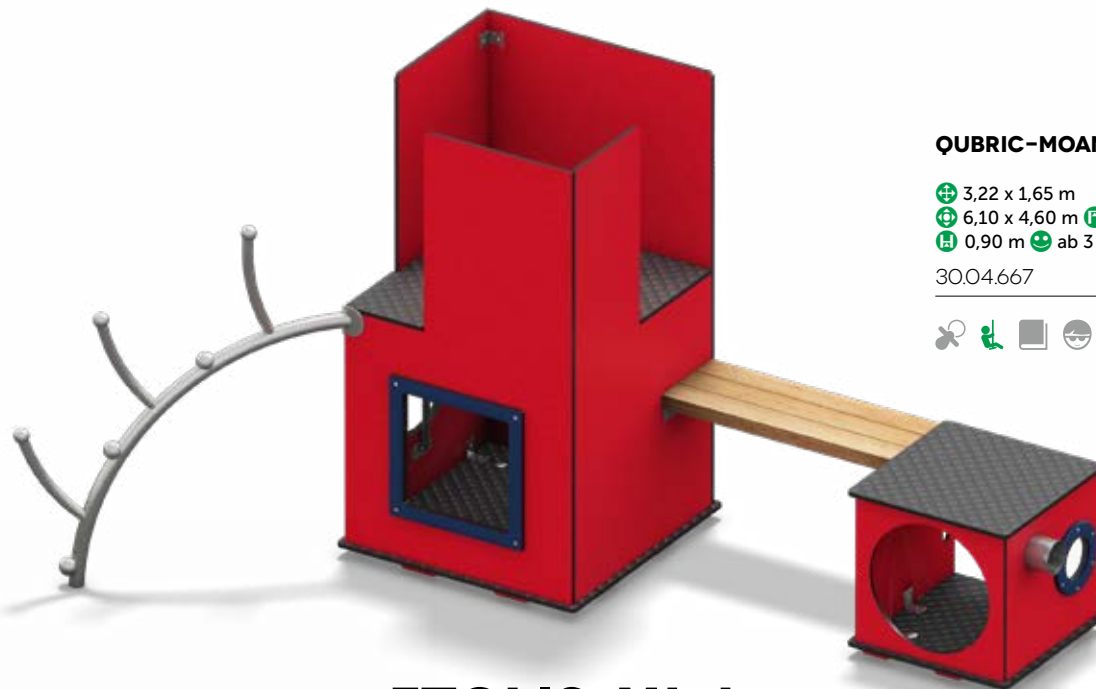

QUBRIC-MOANA

⊕ 3,22 x 1,65 m
 ⊕ 6,10 x 4,60 m ⊕ 1,60 m
 ⊕ 0,90 m 😊 ab 3 Jahre

30.04.667



ETOLIS-Mini

Experimentieren mit Licht und Farbe

Experiment with light and color



ETOLIS-MINI

⊕ 1,57 x 1,43 m
 ⊕ 4,54 x 4,42 m ⊕ 1,45 m
 ⊕ 0,36 m 😊 ab 1,5 Jahre

30.04.500



Konstruktionsänderungen vorbehalten, Farbabweichungen möglich.
 Preise ab Werk und zuzüglich der gesetzlichen Mehrwertsteuer.
 Design and colour subject to change without notice,
 pricing ex works, exclusive VAT.

ETOLIS®

ETOLIS® ist das modulare Spielgerätesystem, das mit seinen modernen Komponenten Kindern zwischen 4 und 10 Jahren über Jahre hinweg Spielfreude bietet. ETOLIS® verbindet herausfordernde und innovative Spielideen mit hochwertigen Materialien (wie Edelstahl, Outdoor HPL und Duoholz-Lärche) und hoher Flexibilität. Das zeitlose Design regt zu Bewegung, Kreativität, Abenteuer und Spannung ein.

ETOLIS® pur!!

ETOLIS® is the modular play equipment system with its modern components that offers children between 4 and 10 years of playing pleasure for years to come. ETOLIS® combines challenging and innovative play ideas with high-quality materials (such as stainless steel, outdoor HPL and duo wood larch) and high flexibility. The timeless design inspires movement, creativity, adventure and excitement.

ETOLIS® pure!!



ETOLIS®-4

⊕ 7,25 x 5,75 m ⊕ 10,20 x 8,75 m

Ⓜ 4,10 m Ⓜ 1,80 m 😊 ab 4 Jahre

09.25.104



Konstruktionsänderungen vorbehalten, Farbabweichungen möglich.
Preise ab Werk und zuzüglich der gesetzlichen Mehrwertsteuer.
Design and colour subject to change without notice,
pricing ex works, exclusive VAT.

ETOLIS®-1

⊕ 3,31 x 1,94 m ⊕ 6,90 x 4,94 m
Ⓜ 2,45 m Ⓜ 1,50 m 😊 ab 4 Jahre

09.25.101



ETOLIS®-2

⊕ 4,72 x 1,97m ⊕ 7,69 x 4,96 m
Ⓜ 2,55 m Ⓜ 1,50 m 😊 ab 4 Jahre

09.25.102



ETOLIS®-5

⊕ 5,30 x 5,40 m ⊕ 8,17 x 8,35 m
Ⓜ 3,80 m Ⓜ 1,50 m 😊 ab 4 Jahre

09.25.105



ETOLIS®-3

⊕ 5,30 x 5,40 m
⊕ 9,77 x 5,77 m Ⓜ 2,45 m
Ⓜ 2,45 m
😊 ab 4 Jahre

09.25.103



ETOLIS®-6

⊕ 4,20 x 1,85 m ⊕ 7,20 x 4,90 m
Ⓜ 3,80 m Ⓜ 1,50 m 😊 ab 4 Jahre

09.25.106



ETOLIS®-7

⊕ 6,25 x 5,55 m ⊕ 8,80 x 8,45 m ⊕ 4,10 m
 ⊕ 1,50 m 😊 ab 4 Jahre

09.25.107

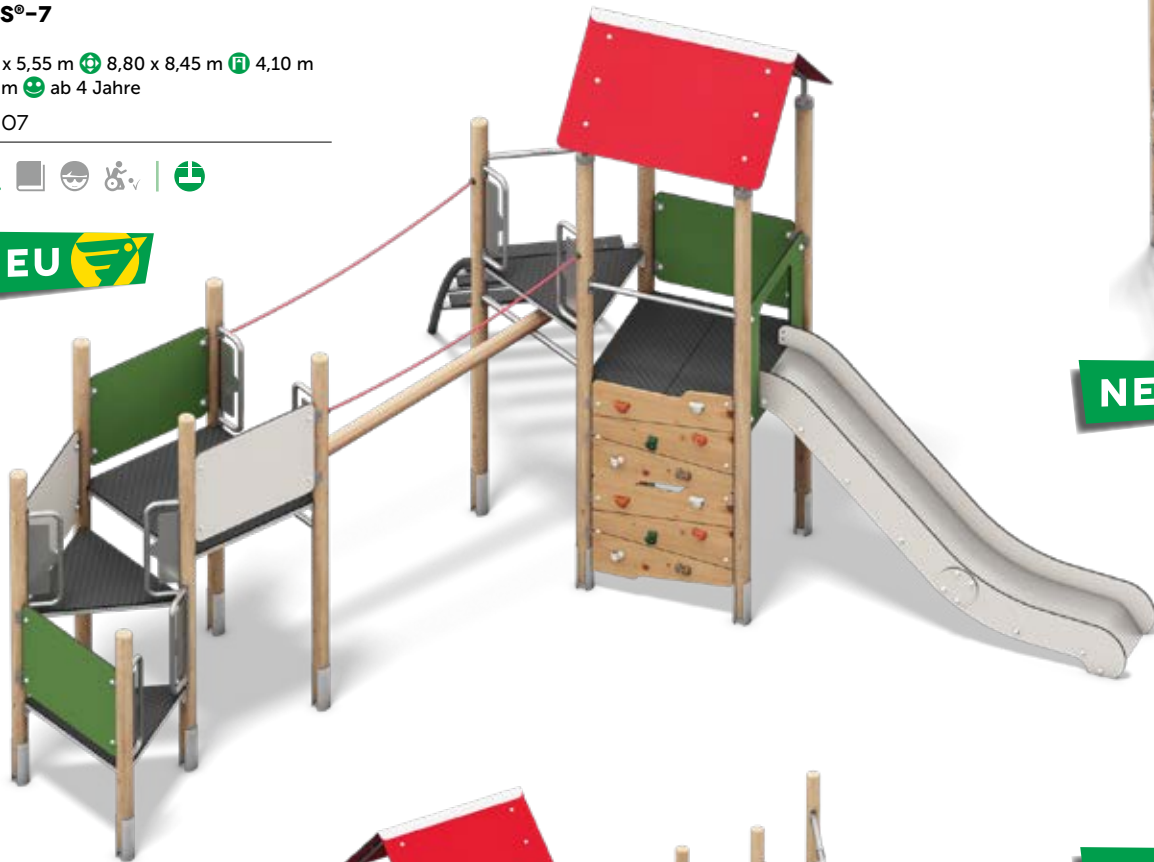

ETOLIS®-10

⊕ 4,85 x 2,55 m ⊕ 7,93 x 5,75 m ⊕ 2,50 m ⊕ 1,50 m 😊 ab 4 Jahre

09.25.110



ETOLIS®-8

⊕ 5,30 x 1,50 m ⊕ 8,30 x 4,50 m
 ⊕ 3,80 m ⊕ 1,50 m 😊 ab 4 Jahre

09.25.108



ETOLIS®-9

⊕ 5,75 x 4,85 m ⊕ 7,93 x 5,75 m ⊕ 2,45 m
 ⊕ 2,10 m 😊 ab 4 Jahre

09.25.109



Konstruktionsänderungen vorbehalten, Farbabweichungen möglich.
 Preise ab Werk und zuzüglich der gesetzlichen Mehrwertsteuer.
 Design and colour subject to change without notice,
 pricing ex works, exclusive VAT.

NEOSPIEL® Burgen Castles

Gestaltungsbeispiel Fort
Design example Fort



Rückansicht
rear view



BIRNBAUMS NAGEL

⊕ 6.98 x 6,54 m ⊕ 10.32 x 9.96 m ⊕ 4,46 m ⊕ 2,00 m 😊 ab 4 Jahre

08.12.484



Konstruktionsänderungen vorbehalten, Farbabweichungen möglich.
Preise ab Werk und zuzüglich der gesetzlichen Mehrwertsteuer.
Design and colour subject to change without notice,
pricing ex works, exclusive VAT.



QUARALUCA-CASTLE

⊕ 8,39 x 6,82 m ⊕ 11,89 x 9,82 m
 ⊕ 4,56 m ⊕ 1,50 m 😊 ab 4 Jahre

08.12.492



DESENBURG

⊕ 2,09 x 1,87 m ⊕ 5,16 x 4,87 m
 ⊕ 3,96 m ⊕ 1,50 m 😊 ab 4 Jahre

08.12.480



Rückansicht
rear view

DETFURTH

⊕ 4,80 x 4,91 m ⊕ Turm Ø 2,06 m ⊕ 8,50 x 7,90 m ⊕ 4,46 m ⊕ 2,00 m 😊 ab 4 Jahre

08.12.482



Konstruktionsänderungen vorbehalten, Farbabweichungen möglich.
 Preise ab Werk und zuzüglich der gesetzlichen Mehrwertsteuer.
 Design and colour subject to change without notice,
 pricing ex works, exclusive VAT.

CALENBERG

⊕ 5,82 x 1,41 m ⊕ 8,82 x 4,41 m
Ⓜ 2,53 m Ⓜ 1,50 m 😊 ab 4 Jahre

08.12.486



Rückansicht
rear view



DIEMELAUE

⊕ 10,66 x 7,64 m ⊕ 13,73 x 10,64 m Ⓜ 4,46 m Ⓜ 2,00 m Ⓜ 1,50/2,00 m 😊 ab 4 Jahre

08.12.495



Konstruktionsänderungen vorbehalten, Farbabweichungen möglich.
Preise ab Werk und zuzüglich der gesetzlichen Mehrwertsteuer.
Design and colour subject to change without notice,
pricing ex works, exclusive VAT.

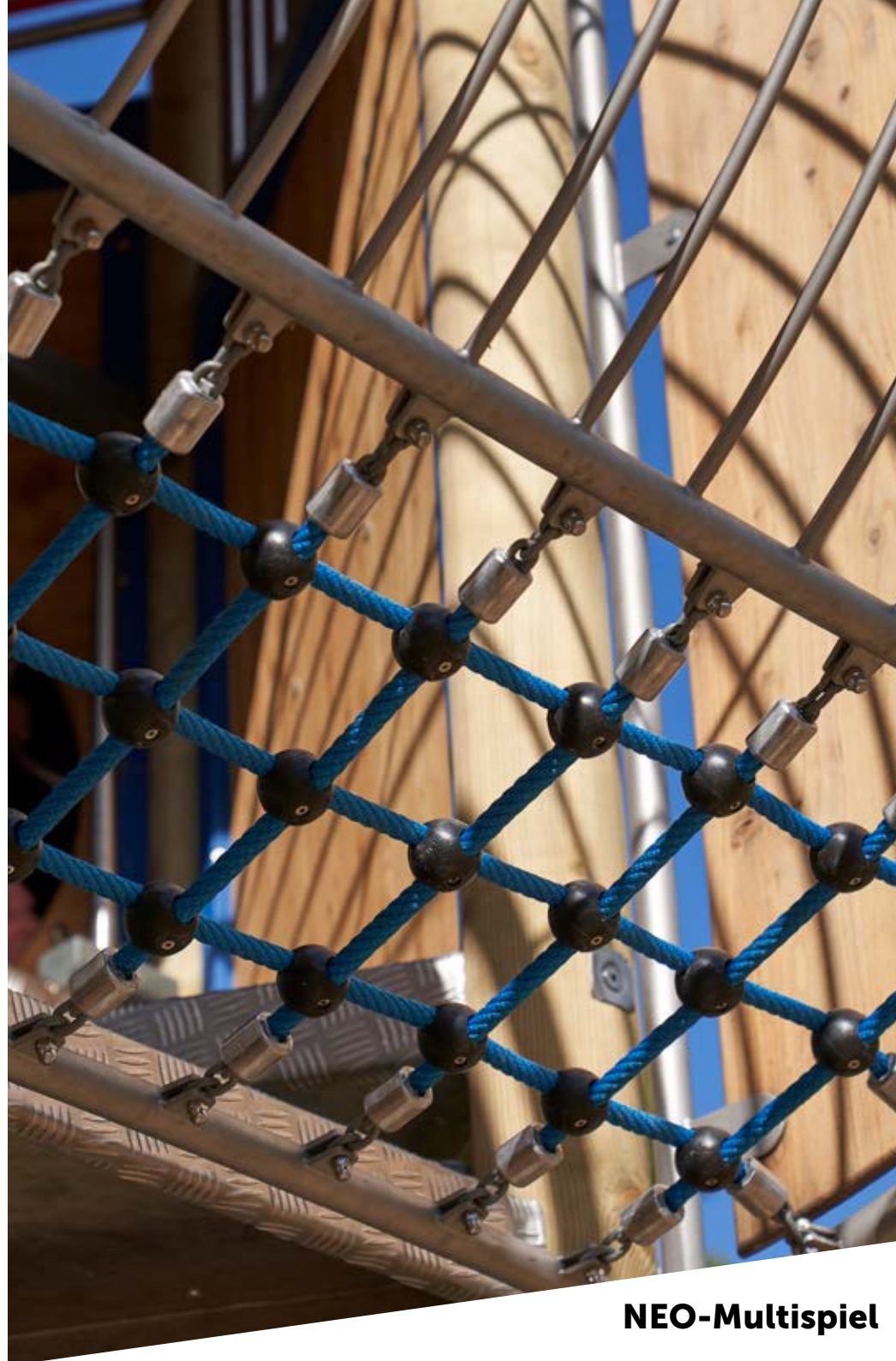

NEOSPIEL® „Spielen in der Stadt“

NEOSPIEL® „Play in the City“

Unsere Städte haben eine Kirche,
einen Kaufladen und ein Gefängnis ...
Our cities have a church, a shop and
a prison ...



Rückansicht
rear view



Natur
natural

ECKHAUSEN

⊕ 4,14 x 4,29 m ⊕ 7,31 x 7,78 m
 🏠 4,15 m 🏠 1,75 m 😊 ab 4 Jahre

09.24.820 NATUR NATURAL

09.24.821 FARBIG COLOUR



RATHAUS PADERBORN

⊕ 4,21 x 4,13 m ⊕ 7,80 x 7,13 m ⊕ 4,11 m
 📏 1,75m 😊 ab 4 Jahre

09.24.815



WINZICH

⊕ 4,13 x 1,35 m ⊕ 7,30 x 4,54 m ⊕ 4,15 m
 📏 1,75 m 😊 ab 4 Jahre

09.24.810 NATUR NATURAL

09.24.811 FARBIG COLOURED



Rückansicht
rear view

Rückansicht
rear view



ACHTSAM

⊕ 7,39 x 7,11 m ⊕ 10,34 x 8,90 m
 📏 4,40 m 📏 2,00 m 😊 ab 4 Jahre

09.24.835 NATUR NATURAL

09.24.836 FARBIG COLOURED



NEOSPIEL®-Spielanlagen Playgrounds



BREUNA-FERRUM

09.02.017 FERRUM/PE



BREUNA-FERRUM

09.02.016 FERRUM/HOLZ (WOOD)



BREUNA-HOLZ

⊕ 8,87 x 3,61 m ⊕ 11,26 x 8,44 m
 📏 4,20 m 📏 2,60 m 😊 ab 4 Jahre

09.02.015 HOLZ WOOD



HAMBURG

⊕ 12,32 x 6,02 m
 ⊕ 15,80 x 8,98 m
 📏 7,83 m (mit Fahne)
 📏 4,50 m 😊 ab 5 Jahre

09.24.848 HOLZ WOOD



BAD SALZDETFURTH

⊕ 9,00 x 7,50 m ⊕ 14,00 x 10,50 m
 📏 4,90 m 📏 2,50 m 😊 ab 5 Jahre

09.24.849 HOLZ WOOD



Konstruktionsänderungen vorbehalten, Farbabweichungen möglich.
 Preise ab Werk und zuzüglich der gesetzlichen Mehrwertsteuer.
 Design and colour subject to change without notice,
 pricing ex works, exclusive VAT.

FINOWFURT

- ⊕ 8,17 x 9,80 m
- ⊕ 11,52 x 11,62 m
- Ⓜ 2,95 m
- Ⓜ 2,00 m
- 😊 ab 4 Jahre



09.02.025 HOLZ WOOD

09.02.026 FERRUM/HOLZ WOOD) (O. ABB. WITHOUT PIC.)

09.02.027 FERRUM/PE (O. ABB. WITHOUT PIC.)



DREIEICH

- ⊕ 8,45 x 5,36 m
- ⊕ 10,33 x 10,25 m
- Ⓜ 4,19 m Ⓜ 1,75 m
- 😊 ab 4 Jahre



09.02.045 HOLZ WOOD (O. ABB. WITHOUT PIC.)

09.02.046 FERRUM/HOLZ (WOOD)

09.02.047 FERRUM/PE (O. ABB. WITHOUT PIC.)



SAARBRÜCKER KREISEL

- ⊕ 8,38 x 6,01 m
- ⊕ 10,75 x 9,66 m
- Ⓜ 4,44 m Ⓜ 2,25 m
- 😊 ab 4 Jahre



09.08.080 HOLZ WOOD (O. ABB. WITHOUT PIC.)

09.08.087 FERRUM/HOLZ (WOOD) (O. ABB. WITHOUT PIC.)

09.08.088 FERRUM/PE



HEIKENDORF II

- ⊕ 8,742 x 6,34 m
- ⊕ 11,72 x 9,31 m Ⓜ 3,95 m
- Ⓜ 1,50/2,00 m 😊 ab 4 Jahre



09.22.263 HOLZ WOOD (O. ABB. WITHOUT PIC.)

09.22.261 FERRUM/HOLZ (WOOD)

09.22.267 FERRUM/PE (O. ABB. WITHOUT PIC.)



REGENSBURG

- 7,37 x 6,25 m
- 9,77 x 9,28 m
- 4,15 m 1,50 m
- ab 4 Jahre



09.24.720 HOLZ WOOD (O. ABB. WITHOUT PIC.)

09.24.725 FERRUM/HOLZ (WOOD)

09.24.726 FERRUM/PE (O. ABB. WITHOUT PIC.)



NÜRNBERG

- 3,31 x 2,89 m
- 6,31 x 5,80 m
- 3,94 m 1,50 m
- ab 4 Jahre



Rückansicht
rear view



09.24.710 HOLZ WOOD

09.24.721 FERRUM (O. ABB. WITHOUT PIC.)



WARBURG

- 8,46 x 4,00 m
- 11,39 x 6,72 m
- 4,15 m 1,50 m
- ab 4 Jahre



Rückansicht rear view
Ferrum/Holz (Wood)

09.24.320 HOLZ WOOD

09.24.321 FERRUM/HOLZ (WOOD)

09.24.322 FERRUM/PE (O.ABB. W. PIC)



NEU



LIPPISCHER BRUCH

- 9,87 x 6,64 m 13,29 x 9,64 m
- 4,56 m 2,00 m ab 4 Jahre

09.24.345 FERRUM/PE



Konstruktionsänderungen vorbehalten, Farbabweichungen möglich.
Preise ab Werk und zuzüglich der gesetzlichen Mehrwertsteuer.
Design and colour subject to change without notice,
pricing ex works, exclusive VAT.

ERKELN

- ⊕ 6,44 x 6,09 m
- ⊕ 9,44 x 9,02 m
- ⊕ 4,15 m ⊕ 1,50 m
- 😊 ab 4 Jahre



09.24.360 HOLZ WOOD (O. ABB. WITHOUT PIC.)

09.24.361 FERRUM/HOLZ (WOOD) (O. ABB. WITHOUT PIC.)

09.24.362 FERRUM/PE



TOSTEDT

- ⊕ 6,56 x 5,74 m
- ⊕ 9,85 x 9,57 m
- ⊕ 2,97 m ⊕ 2,00 m
- 😊 ab 4 Jahre



09.24.390 HOLZ WOOD

09.24.391 FERRUM/HOLZ (WOOD) (O. ABB. WITHOUT PIC.)

09.24.392 FERRUM/PE (WOOD) (O. ABB. WITHOUT PIC.)



Rückansicht rear view
Ferrum/Pe

SULZHEIM

- ⊕ 6,21 x 4,83 m
- ⊕ 9,18 x 8,29 m
- ⊕ 3,94 m ⊕ 1,50 m
- 😊 ab 4 Jahre



09.24.385 HOLZ WOOD (O. ABB. WITHOUT PIC.)

09.24.386 FERRUM/HOLZ (WOOD)

09.24.387 FERRUM/PE



NIESEN

- ⊕ 6,00 x 1,45 m
- ⊕ 9,50 x 4,45 m
- ⊕ 2,40 m
- ⊕ 0,75 / 1,50 m
- 😊 ab 4 Jahre



09.24.856 HOLZ WOOD

09.24.855 FERRUM/HOLZ (WOOD) (O. ABB. WITHOUT PIC.)

09.24.857 FERRUM/PE



Konstruktionsänderungen vorbehalten, Farbabweichungen möglich.
Preise ab Werk und zuzüglich der gesetzlichen Mehrwertsteuer.
Design and colour subject to change without notice,
pricing ex works, exclusive VAT.

BAD DRIBURG

- 7,38 x 5,46 m
- 10,40 x 8,88 m
- 3,95 m
- 1,50 m
- ab 4 Jahre

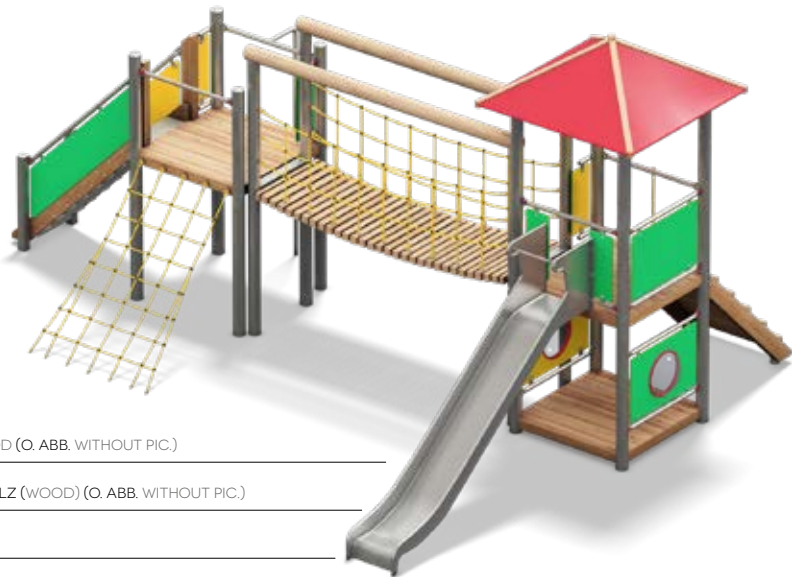

09.24.380 HOLZ WOOD (O. ABB. WITHOUT PIC.)

09.24.381 FERRUM/HOLZ (WOOD) (O. ABB. WITHOUT PIC.)

09.24.382 FERRUM/PE



REINHEIM

- 4,06 x 1,35 m
- 7,48 x 4,27 m
- 2,45 m
- 1,50 m
- ab 4 Jahre



09.24.464 HOLZ WOOD (O. ABB. WITHOUT PIC.)

09.24.463 FERRUM/HOLZ (WOOD)

09.24.465 FERRUM/PE



TEUTONIA

- 4,14 x 1,58 m
- 7,41 x 4,27 m
- 3,94 m 1,50 m
- ab 4 Jahre



09.24.462 HOLZ WOOD

09.24.461 FERRUM/HOLZ (WOOD)

09.24.460 FERRUM/PE (O. ABB. WITHOUT PIC.)



PASSAU

- 4,97 x 2,90 m 8,47 x 5,82 m
- 3,94 m 1,50 m ab 4 Jahre



09.24.680 HOLZ WOOD

09.24.681 FERRUM/HOLZ (WOOD) (O. ABB. WITHOUT PIC.)

09.24.682 FERRUM/PE (O. ABB. WITHOUT PIC.)



Konstruktionsänderungen vorbehalten, Farbabweichungen möglich.
 Preise ab Werk und zuzüglich der gesetzlichen Mehrwertsteuer.
 Design and colour subject to change without notice,
 pricing ex works, exclusive VAT.



KATZOHLBACH

⊕ 15,51 x 6,14 m ⊕ 19,03 x 9,83 m ⊕ 6,57 m
⊕ 3,25 m 😊 ab 5 Jahre

09.24.858 HOLZ WOOD



GRIESHEIM

⊕ 9,84 x 5,81 m ⊕ 13,01 x 9,29 m
⊕ 5,15 m ⊕ 2,50 m 😊 ab 4 Jahre

09.24.843 HOLZ WOOD

09.24.842 FERRUM/HOLZ (WOOD) (O. ABB. WITHOUT PIC.)

09.24.844 FERRUM/PE (O. ABB. WITHOUT PIC.)



NORTHEIM

⊕ 11,13 x 5,38 m
⊕ 14,55 x 8,07 m
⊕ 4,19 m
⊕ 1,75 m
😊 ab 4 Jahre

09.24.370 HOLZ WOOD (O. ABB. WITHOUT PIC.)

09.24.371 FERRUM/HOLZ (WOOD)

09.24.372 FERRUM/PE (O. ABB. WITHOUT PIC.)



Konstruktionsänderungen vorbehalten, Farbabweichungen möglich.
Preise ab Werk und zuzüglich der gesetzlichen Mehrwertsteuer.
Design and colour subject to change without notice,
pricing ex works, exclusive VAT.



AMELUNG

⊕ 5,14 x 4,00 m ⊕ 7,37 x 5,14 m ⊕ 3,48 m
 ⊕ 1,50 m 😊 ab 4 Jahre

08.20.550



DODIKO

⊕ 7,66 x 4,37 m
 ⊕ 11,36 x 7,57 m
 ⊕ 2,70 m
 ⊕ 1,79 m 😊 ab 4 Jahre

08.20.560



BILLUNG

⊕ 5,64 x 2,94 m ⊕ 9,15 x 6,72 m ⊕ 2,56 m
 ⊕ 2,56 m 😊 ab 4 Jahre

08.20.540



Konstruktionsänderungen vorbehalten, Farbabweichungen möglich.
 Preise ab Werk und zuzüglich der gesetzlichen Mehrwertsteuer.
 Design and colour subject to change without notice,
 pricing ex works, exclusive VAT.

NEO-Experiment

Material-, Klang- und optische Erfahrungen machen Kinder am besten durch Ausprobieren und freies Experimentieren.

Ideally, children will have material, sound and visual experiences which allow them to try things out and experiment freely.

Wasserspiele Water and Sand	142
Sandspiele Sandplay	150
Auditive Spielgeräte Audio-playelements	156
Agrar Spielgeräte Agrar-playelements	158
Rollenspiel Role play	162
Mobiles Spielsystem - IP mobile playsystems	164



„Kunst soll die Magie des wirklichen Lebens haben. Wie Fische im Meer: schön, überraschend, lebendig und eigendynamisch“

„Art is supposed to have the magic of real life. Like fish in the sea: beautiful, surprising, active and self-dynamic.“



Manfred Webel

MANFRED WEBEL

1965 geboren in Paderborn ...

Als Bildhauer fasziniert ihn die Frage, wie Kunst einen Beitrag für eine menschliche Gesellschaft leisten kann.

Selbst Vater dreier Söhne, engagiert sich der Künstler mit großer Freude für Kinder und Jugendliche.

„Als ich als Erstes den Spieltisch geschaffen habe, war ich überrascht, dass es wenige wirklich schöne Spielgeräte gibt, die gleichzeitig dauerhaft funktionieren und großen Spiel-Spaß ermöglichen. Seitdem baue ich mit fließenden Formen und fröhlichen Farben Objekte, die offene Gestaltungsmöglichkeiten anbieten und Kreativität und Wahrnehmung fördern.“

1965 born in Paderborn ...

As a sculptor, he is fascinated by the question of how art can make a contribution to human society.

Being a father of three sons himself, the artist is committed to children and young people with great joy. He has made a name for himself nationwide as a designer of play objects in a short time. This comes as no surprise, as he keeps involving future users in the development process.

„When I first created the table, I was surprised to find that there are only a few really nice gaming devices that work and have a lot of fun at the same time. Since then, I have been building objects with flowing forms and cheerful colours that offer open design possibilities and promote creativity and perception.“



WEBEL SPIELTISCH 9-GEWINNT WEBEL PLAYTABLE „9 WINS“

⊕ 2,10 x 1,00 x 0,75 m
⊕ 5,15 x 4,00 m ⓘ 0,00 m
40.20.061



9 GEWINNT

Für lebendige Schulhöfe habe ich mit meinem jüngsten Sohn „9 gewinnt“ entwickelt. Hier heißt es: konzentriert zielen, ruhig werfen, schnell rechnen. Denn gewinnen kann nur, wer exakt 9 Punkte aufaddiert. Zu viele Punkte geworfen? Diese werden einfach abgezogen. Zu zweit, zu viert, in Teams - immer ein großer Spaß. Bei Älteren beliebt sind Varianten, bei denen multipliziert und dividiert wird.

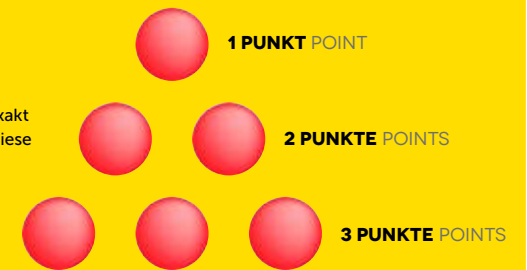

9 WINS

For vital schoolyards I developed „9 wins“ together with my youngest son. Most important here: concentrated aiming, calm throwing, quick calculation. Because only the one who adds up to exactly 9 points can win. Thrown too many points? These are simply deducted. Playing with two & four people or in teams - it's always great fun. Older children like variations that involve multiplying and dividing.



WEBEL SPIELTISCH OUTDOOR

für Wasser und Sand, fest montiert
WEBEL PLAYTABLE OUTDOOR
 for sand and water, permanently mounted

⊕ 2,78 x 1,70 m ⊕ 5,78 x 4,70 m
 📏 0,90 m

40.20.030



SPIELTISCH OUTDOOR

Es macht einfach ungeheure Freude, Kinder bei der Entwicklung von Spielobjekten zu beteiligen.“ Der Spieltisch outdoor ist in so einem Projekt entstanden. Kinder, die an den Rollstuhl gebunden sind, haben mitgewirkt und für eine glatte und handfreundliche Oberfläche gesorgt. Die fließenden Formen schaffen unterschiedliche Spielzonen mit Buchten, Landzungen, Senken und flachen Zonen. So lassen sich die Elemente mit allen Sinnen genießen!

PLAYTABLE OUTDOOR

It's simply a tremendous pleasure to involve children in the development of play objects. The outdoor playtable was created in such a project. Children who are bound to the wheelchair participated and provided a smooth and hand friendly surface. The flowing shapes create different play zones with bays, headlands, dips and flat areas. In this way the elements can be enjoyed with all senses.



SPLASH – das ist Ihre kleine Pfütze. „**SPLASH**, das sind im besten Fall Sie selbst.“

SPLASH, das ist die kleine Pfütze für kreatives Matschen. Mit einem Eimer Wasser wird **SPLASH** zum See, auf dem Kinder Boote fahren lassen. Mit einer Schüppe Sand legen sie Dämme an und formen ein Flussdelta, das sie im nächsten Moment überschwemmen.

„Als Künstler fasziniert mich diese kindliche Fähigkeit, aus einem kleinen Anlass ein großes Abenteuer zu machen und ehrlich gesagt, ich beneide Kinder darum! Mit **SPLASH** betreten sie dieses Wunderland, in dem alles möglich ist und begreifen und gestalten ihre Welt.“

Manfred Webel

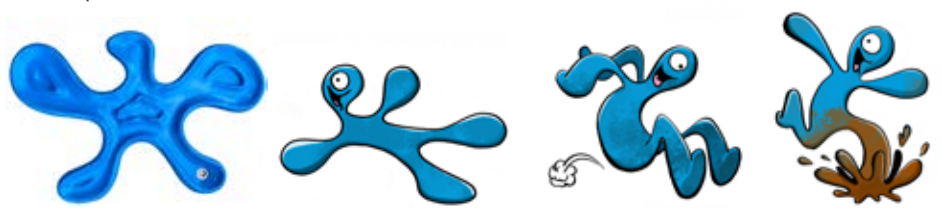

WEBEL SPIELTISCH SPLASH

beweglich, aufgeschraubt oder fest montiert
WEBEL PLAYTABLE SPLASH
 movable, screwed on to a surface or permanently mounted in the ground

⊕ 1,40 x 0,95 m 📏 0,57 m

40.20.045



SPLASH – this is your own little puddle.

„**SPLASH**, that is, at best, yourself.“

SPLASH, that's the little puddle for the creative way of messing around. With a bucket of water, Splash becomes a lake where kids run boats. With a pile of sand they build dams and form a river delta, which they flood the next moment.

„As an artist, I am fascinated by this childlike ability to turn a small occasion into a great adventure and, to be honest, I envy children for it! With Splash they enter this wonderland where everything is possible and understand and create their world.“



DONAU

⊕ 4,92 x 0,96 m ⊕ 7,92 x 3,96 m
Ⓜ 1,10 m 😊 ab 3 Jahre

11.14.340



WESER

⊕ 3,37 x 1,84 m ⊕ 6,37 x 4,84 m
Ⓜ 1,02 m 😊 ab 3 Jahre

11.14.320



PADER

⊕ 3,57 x 0,96 m ⊕ 5,10 x 3,96 m Ⓜ 1,16 m
😊 ab 3 Jahre

11.14.300



Gilt für alle Abbildungen auf dieser Doppelseite · Applies to all images on this double page

Konstruktionsänderungen vorbehalten, Farbabweichungen möglich.
Preise ab Werk und zuzüglich der gesetzlichen Mehrwertsteuer.
Design and colour subject to change without notice,
pricing ex works, exclusive VAT.

NEU 

ELBE

⊕ 7,25 x 3,45 m ⊕ 8,75 x 6,45 m
📏 1,00 m 😊 ab 3 Jahre

11.14.310



NEU 

EMS

⊕ 5,79 x 2,76 m ⊕ 8,79 x 5,70 m
📏 0,87 m 😊 ab 3 Jahre

11.14.350



NEU 

RHEIN

⊕ 5,59 x 4,49 m ⊕ 8,65 x 7,54 m
📏 1,24 m 😊 ab 3 Jahre

11.14.330

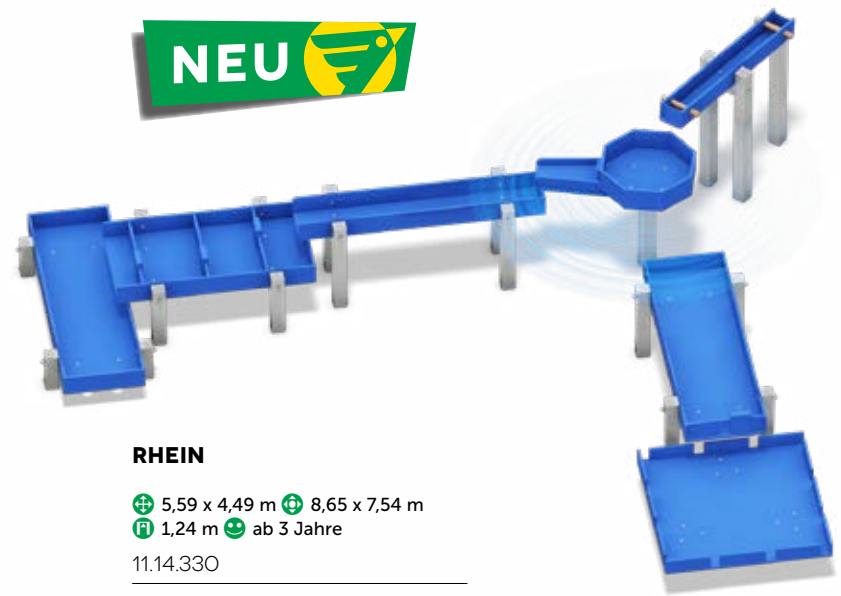

Gilt für alle Abbildungen auf dieser Doppelseite · Applies to all images on this double page

Konstruktionsänderungen vorbehalten, Farbabweichungen möglich.
Preise ab Werk und zuzüglich der gesetzlichen Mehrwertsteuer.
Design and colour subject to change without notice,
pricing ex works, exclusive VAT.



BECKEN MIT KLASPE
BASIN WITH FLAP

⊕ 1,50 x 0,67 m
11.14.280

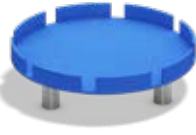

MATSCHTISCH, RUND
MUD TABLE ROUND

⊕ Ø 1,00 m
11.14.284



HEBERINNE
LIFTING CHUTE

⊕ 1,20 x 0,43 m
11.14.287



STAUBECKEN
RETAINING RESERVOIR

⊕ 1,20 x 0,76 m
11.14.294



BECKEN MIT 3 STAUSTUFEN
BASIN WITH 3 BARRAGES

⊕ 1,20 x 0,76 m
11.14.295



VERTEILERBECKEN
DISTRIBUTOR BASIN

⊕ 1,50 x 0,67 m
11.14.281

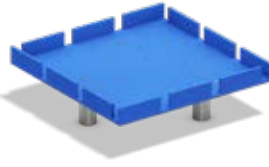

MATSCHTISCH, ECKIG
MUD TABLE, SQUARED

⊕ 1,00 x 1,00 m
11.14.285



WASSERBECKEN
WATER BASIN

⊕ 1,50 x 0,76 m
11.14.288



VERTEILER, DREHBAR
FEEDING BASIN, TURNABLE

⊕ Ø 1,37 m
11.14.292



VIERECKKRINNE
SQUARED CHUTE

⊕ 1,50 x 0,41 m
11.14.283



BOOTSBECKEN
BOAT BASIN

⊕ 1,60 x 1,00 m
11.14.296



SCHWENGELPUMPE FÜR DIREKT-WASSERANSCHLUSS
HANDLE PUMP FOR DIRECT WATER CONNECTION

16.08.473 1728,87 €



PUMPENPODEST
PUMP PLATFORM

⊕ 1,50 x 1,50 m ⊕ 0,25 m
11.14.289



Gilt für alle Abbildungen auf dieser Doppelseite · Applies to all images on this double page.

Konstruktionsänderungen vorbehalten, Farbabweichungen möglich.
Preise ab Werk und zuzüglich der gesetzlichen Mehrwertsteuer.
Design and colour subject to change without notice,
pricing ex works, exclusive VAT.



EMSDETEN II

⊕ 5,55 x 3,19 m ⊕ 8,97 x 5,87 m
 H 1,25 m F 3,03 m ☺ ab 3 Jahre

09.05.057



EMSDETEN I

⊕ 3,20 x 2,82 m ⊕ 5,74 x 5,07 m
 H 1,25 m F 3,03 m ☺ ab 3 Jahre

09.05.055



NEO-Experimente

NEO-Basics NEO-Balance NEO-Multispiel NEO-Experimente NEO-Netz NEO-Highlights NEO-Sports NEO-Mobiliar



Rückansicht
rear view



WILLICH

- ⊕ 3,26 x 2,29 m
- ⊕ 5,89 x 4,91 m ⊕ 3,20 m
- ⊕ 1,50 m 😊 ab 4 Jahre

09.05.075



RAESFELD

- ⊕ 2,55 x 2,02 m ⊕ 5,47 x 4,39 m
- ⊕ 1,50 m ⊕ 3,30 m 😊 ab 3 Jahre

09.05.050 HOLZ WOOD



Vorderansicht
front view

RAESFELD

- ⊕ 2,51 x 2,29 m ⊕ 5,48 x 4,34 m
- ⊕ 3,31 m ⊕ 0,75 / 1,50 m 😊 ab 4 Jahre

09.05.051 FERRUM/HOLZ (WOOD) 6.725,00 €

09.05.052 FERRUM/PE



Konstruktionsänderungen vorbehalten, Farbabweichungen möglich.
 Preise ab Werk und zuzüglich der gesetzlichen Mehrwertsteuer.
 Design and colour subject to change without notice,
 pricing ex works, exclusive VAT.

ULM

⊕ 3,14 x 2,63 m ⊕ 5,41 x 5,01 m
 Ⓜ 1,50 m Ⓜ 2,50 m
 😊 ab 3 Jahre

09.03.025 HOLZ WOOD 1 227,06 €



ZWergenland

⊕ 3,61 x 1,75 m Ⓜ 2,58 m
 ⊕ 6,58 x 4,75 m
 Ⓜ 0,75 m 😊 ab 3 Jahre

04.11.248 NATUR (O. ABB.) NATURAL (WITHOUT PIC.) 84 €

04.11.249 FARBIG COLOURED



FLÜSTERBLUME WHISPERING FLOWER

Ⓜ 1,00/1,20 m 😊 ab 3 Jahre

09.24.670



SANDBAGGER-EDELSTAHL SAND EXCAVATOR, STAINLESS STEEL

⊕ 1,12 x 0,23 m ⊕ Ø 3,56 m Ⓜ 0,78 m
 Ⓜ 0,40 m 😊 ab 3 Jahre

25.09.013



Konstruktionsänderungen vorbehalten, Farbabweichungen möglich.
 Preise ab Werk und zuzüglich der gesetzlichen Mehrwertsteuer.
 Design and colour subject to change without notice,
 pricing ex works, exclusive VAT.



**SCHNULLI-MUSIK-
WASCHBRETTMELODIE**
SCHNULLI MUSIC
WASHBOARD CHIMES

⊕ 0,70 m x 0,60 m ⊕ 0,60 m
⊕ 2,70 m x 2,00 m 😊 ab 3 Jahre

30.04.236



SCHNULLI-MUSIK-XYLOPHON
SCHNULLI MUSIC XYLO CHIMES

⊕ 0,70 m x 0,60 m ⊕ 0,60 m
⊕ 2,70 m x 2,00 m 😊 ab 3 Jahre

30.04.234



SCHNULLI-MUSIK-DRUMS
SCHNULLI MUSIC DRUMS

⊕ 0,70 m x 0,60 m ⊕ 0,60 m
⊕ 2,70 m x 2,00 m
😊 ab 3 Jahre

30.04.232



**SCHNULLI-MUSIK-
TONRÖHREN**
SCHNULLI MUSIC BOOM TUBES

⊕ 0,70 m x 0,60 m ⊕ 0,60 m
⊕ 2,70 m x 2,00 m 😊 ab 3 Jahre

30.04.233



**SCHNULLI-MUSIK-
KUHGLÖCKE**
SCHNULLI MUSIC COWBELLS

⊕ 0,70 m x 0,60 m ⊕ 0,60 m
⊕ 2,70 m x 2,00 m
😊 ab 3 Jahre

30.04.235



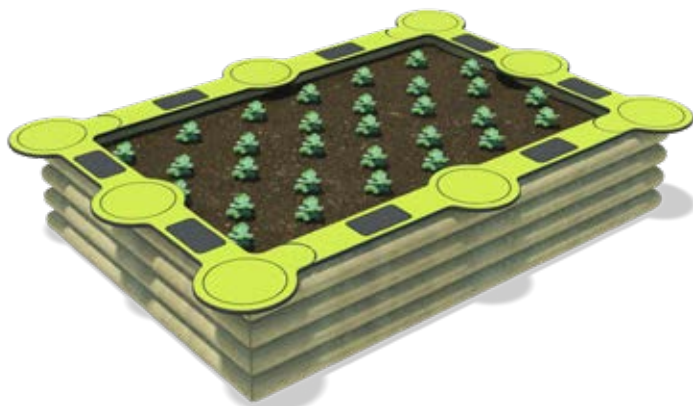

SCHNULLI-GARTEN-SITZPFLANZENKÜBEL
SCHNULLI-PLANTER WITH SEATS

⊕ 1,75 x 1,28 m ⊕ 4,67 x 4,20 m
 📏 0,34 m 😊 ab 3 Jahre

30.04.250

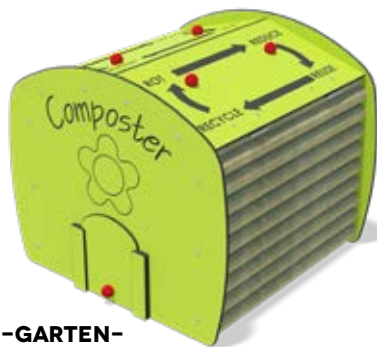

SCHNULLI-GARTEN-KOMPOSTER
SCHNULLI COMPOSTER

⊕ 1,10 m x 1,10 m ⊕ 3,10 m x 1,70 m
 📏 1,00 m 😊 ab 3 Jahre

30.04.245



SCHNULLI-GARTEN-PFLANZENSTATION
inkl. Pflanztöpfe
SCHNULLI-VERTICAL PLANTER
incl. Pots

⊕ 0,80 m x 0,20 m ⊕ 2,50 m x 1,50 m
 📏 1,50 m 😊 ab 3 Jahre

30.04.244



SCHNULLI-GARTEN-ZENTRALPFLANZENKÜBEL
SCHNULLI-CENTRAL PLANTER

⊕ 0,90 m x 0,80 m ⊕ 2,80 m x 2,90 m 📏 0,60 m
 😊 ab 3 Jahre

30.04.249





SCHNULLI-GARTEN-EXPERIMENTIERTISCH

inkl. Eimer
 SCHNULLI-ECO INSPECTION TABLE
 incl. Buckets

⊕ 1,10 m x 1,10 m ⊕ 3,10 m x 3,10 m ⊕ 0,60 m
 😊 ab 3 Jahre

30.04.247

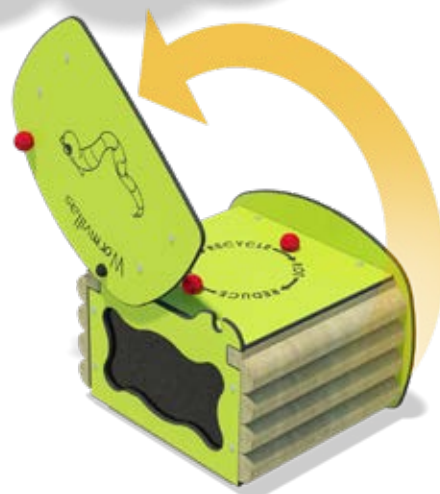

SCHNULLI-GARTEN-WURMVILLA SCHNULLI-WORM VILLA

⊕ 0,70 m x 0,60 m ⊕ 2,70 m x 1,90 m
 ⊕ 0,50 m 😊 ab 3 Jahre

30.04.246



SCHNULLI-GARTEN-PFLANZENKÜBEL SCHNULLI PLANTER

⊕ 1,00 x 0,46 m ⊕ 2,50 x 2,30 m ⊕ 0,70 m
 😊 ab 3 Jahre

30.04.248





SCHNULLI-ROAD-STOPP-SCHILD

SCHNULLI ROAD STOP SIGN

- ⊕ 0,40 m x 0,10 m **FI** 1,30 m
- ⊕ 2,00 m x 1,40 m
- 😊 ab 3 Jahre

30.04.223



SCHNULLI-ROAD-AMPEL

SCHNULLI ROAD TRAFFIC LIGHT

- ⊕ 0,40 m x 0,10 m **FI** 1,30 m
- ⊕ 2,00 m x 1,40 m
- 😊 ab 3 Jahre

30.04.226

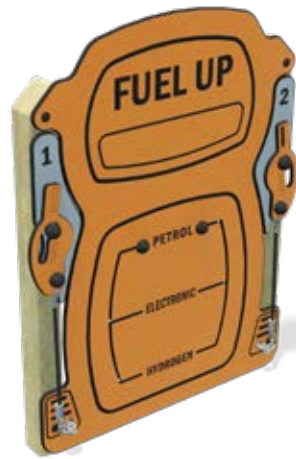

SCHNULLI-ROAD-TANKSTELLE

SCHNULLI ROAD GAS STATION

- ⊕ 1,00 x 0,75 m **FI** 1,00 m
- ⊕ 3,00 x 2,00 m
- 😊 ab 3 Jahre

30.04.227



SCHNULLI-PANELE-UHR

SCHNULLI PANEL CLOCK

- ⊕ 1,20 x 0,10 m **FI** 1,60 m
- ⊕ 2,50 x 1,50 m
- 😊 ab 4 Jahre

30.04.237



SCHNULLI-PANELE-SPIEGEL

SCHNULLI PANEL MIRROR

- ⊕ 1,20 x 0,10 m **FI** 1,60 m
- ⊕ 2,50 x 1,50 m
- 😊 ab 4 Jahre

30.04.239



SCHNULLI-PANELE-WETTERSTATION

SCHNULLI PANEL WEATHER STATION

- ⊕ 1,20 m x 0,10 m **FI** 1,60m
- ⊕ 2,50 x 1,50 m 😊 ab 4 Jahre

30.04.238



SCHNULLI-PANELE-VERZERR-SPIEGEL

SCHNULLI PANEL DISTORTION MIRROR

- ⊕ 1,20 m x 0,10 m
- FI** 1,60 m
- ⊕ 2,50 x 1,50 m
- 😊 ab 18 Monate

30.04.242



SCHNULLI-PANELE-VERZERRSPIEGEL KONKAV

SCHNULLI PANEL DISTORTION MIRROR CONCAVE

- ⊕ 1,20 m x 0,10 m **FI** 1,60 m
- ⊕ 2,50 x 1,50 m 😊 ab 18 Monate

30.04.243



SCHNULLI-PANELE-BLASENFENSTER

SCHNULLI PANEL BUBBLE WINDOW

- ⊕ 1,20 x 0,10 m **FI** 1,60 m
- ⊕ 2,50 x 1,50 m 😊 ab 4 Jahre

30.04.240



MULTAFEL-EINZELEMENT

PAINTING BOARD, SINGLE ELEMENT

- ⊕ 1,34 x 0,09 m **FI** 1,64 m 😊 ab 3 Jahre

11.17.360



Konstruktionsänderungen vorbehalten, Farbabweichungen möglich.
Preise ab Werk und zuzüglich der gesetzlichen Mehrwertsteuer.
Design and colour subject to change without notice,
pricing ex works, exclusive VAT.

imagination playground

ist ein mobiles Spielsystem was aus unterschiedlich geformten blauen Spielblöcken besteht.

is a mobile play system composed of differently shaped blue blocks.



Traditionelle Spielplätze bestehen zumeist aus fest installierten Geräten, wie zum Beispiel Rutschen, Schaukeln oder Klettergeräten, die sich in Ihrer Konzeption hauptsächlich an die grobmotorische Entwicklung von Kindern wenden.

Imagination playground besteht aus losen Teilen, die Kinder dazu auffordern, ihre Umwelt selbst zu gestalten und einen eigenen Spielraum zu schaffen, in dem sie Ideen weiter entwickeln können. Unstrukturiertes, kindgerechtes und freies Spiel mit geometrischen Grundformen ist für die gesunde Entwicklung von kognitiven, sozialen, emotionalen und intellektuellen Fähigkeiten wichtig.

Anders als konventionelles Spielzeug oder Spielplätze, diktiert **imagination playground** nicht die Struktur des Spiels. Es gibt kein Richtig oder Falsch und durch die einheitliche Farbgestaltung entstehen keine Streitigkeiten um Spielblöcke oder Rangfolgen. So entsteht jeden Tag eine neue Indoor- oder Outdoor-Welt, in der Kinder allein oder in der Gruppe ihre eigenen Szenarien, neue Spiele und vor allem eigenen Regeln entwerfen können.

Traditional playgrounds usually consist of permanently installed equipment, such as slides, swings and climbing equipment, mainly referring to the gross motor development of children.

Imagination playground consists of loose parts, which encourage children to create their own environment and build their own room to play, which gives them the possibility to develop their own ideas. Unstructured, child-friendly and free play with basic geometric shapes is important for the healthy development of cognitive, social, emotional and intellectual skills.

Children above 3 years and older can use the blocks of **imagination playground** to transform the environment with their creativity. In this self-created play room there is enough space for learning, for social development, movement and especially for a lot of fun! Unlike conventional toys or playgrounds, Imagination playground does not dictate the structure of the game. There is no right or wrong and through the uniform colour design no disputes arise about certain blocks or rankings.

imagination playground™

FREIES SPIEL

Eine Vielzahl von unterschiedlichen Formen und Blöcken die kein großes Gewicht haben, können mit anderen Spielelementen (z. B. Wasser und Sand) kombiniert werden. Aufbauen, abreißen und wieder Neues schaffen oder einfach nur mit den Formen spielen... **imagination playground** lässt Raum für Kreativität.

VERÄNDERBARE UMWELT

Kinder entfalten ihre Kreativität am besten in einer Umgebung, die sie selbst verändern können. Imagination playground kann als Rohmaterial für Kreativität und sensorische Erfahrungen dienen und erlaubt viele unterschiedliche Arten der Aktivität.

„SPIELBEGLEITER“

Sogenannte »Spielbegleiter« sind ausgebildete/trainierte Erwachsene, die Kindern freies und kreatives Spiel ermöglichen, indem sie darauf achten, dass ein sicheres und unbedenkliches Spielumfeld entsteht.



FREE PLAY

A variety of different shapes and blocks that have only little weight, can be combined with other play elements (eg., water and sand) Build up, tear down and create new again or just play with the shapes... **imagination playground** leaves room for creativity.

CHANGEABLE ENVIRONMENT

Children develop their creativity best in an environment that they can change by themselves. Imagination playground can serve as raw material for creativity and sensory experiences and allows many different types of activity.

„GAME GUIDE“

So-called „game companions“ are trained and qualified adults who allow free and creative play by ensuring that a safe playing environment is created.





105-TEILIGES START-SET
105-PIECE STARTER SET



6 Basisblöcke
6 primary blocks



8 Loch-Blöcke
8 blocks / holes

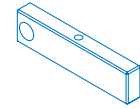

2 lange Blöcke
2 long blocks



8 Stopfen
8 plug



5 Münzen
5 nickel



1 Rutsche
1 chute



20 Quadrate
20 square blocks



5 Käse
5 lil'cheese



2 Kleeblätter
2 clovergears



2 Scharniere
2 hinges



4 Plus-Räder
4 plus gear



15 Bälle
15 play balls



1 Bogen
1 arch chute



3 gerade Kanäle
3 straight channels



5 kleine Stopfen
5 small plugs



3 Kurvenbahnen
3 channel bends



15 Nudeln
15 long noodles

IMAGINATION PLAYGROUND

71.02.002 50-TEILIGES START-SET KARTON VERPACKT
50-PIECES STARTER SET CARDBOARD BOXES

71.02.001 105-TEILIGES BASIS-SET KARTON VERPACKT
105-PIECES BASIC SET CARDBOARD BOXES

71.02.013 50-TEILIGES START-SET
IN 2 TRAGETASCHEN
50-PIECES STARTER SET IN CARRYING BAGS

71.02.012 105-TEILIGES BASIS-SET IN 3 TRAGETASCHEN
105-PIECES BASIC SET IN 3 CARRYING BAGS

Preise auf Anfrage Price upon request

AUFBEWAHRUNG
STORAGE

Tasche
bag



NEO-Mobiliar
NEO-Sports
NEO-Highlights
NEO-Netz
NEO-Experimente
NEO-Multispiel
NEO-Balance
NEO-Basics

NEO-Netz

Alles Netz! Suchen Sie komplexe Raumnetze, Seil-Pyramiden oder klassische Hally-Gally® Dreh-Wippen; oder auch gigantische Netzanlagen? Hier werden Sie fündig.

Net crazy! Are you on the lookout for sophisticated space nets, rope pyramids or classical Hally-Gally® spinning seesaws and/or huge net systems? You've come to the right place.

Hally-Gally Hally-Gally	170
Seilnetz-Pyramiden Rope-Pyramids	176
Seil-Kletter-Geräte Rope climbing equipment	180





**HALLY-GALLY
RAUMKAPSEL**
HALLY-GALLY SPACE CABIN

⊕ Ø 3,50 m ⊕ Ø 11,00 m
Ⓜ 3,50 m Ⓜ 2,00 m 😊 ab 6 Jahre

15.20.510 WIPPBALKEN LEIMBINDER
GLUED LAMINATED TIMBER

15.20.511 WIPPBALKEN METALL
METAL BEAMS



HALLY-GALLY PENDELSITZKOMBINATION
HALLY-GALLY PENDULUM SEAT COMBINATION

⊕ Ø 3,80 m ⊕ Ø 11,50 m Ⓜ 3,10 m Ⓜ 1,50 m 😊 ab 6 Jahre

15.20.530 WIPPBALKEN LEIMBINDER GLUED LAMINATED TIMBER

15.20.531 WIPPBALKEN METALL METAL BEAMS



**HALLY-GALLY
KLETTER-RONDELL**
HALLY-GALLY
CLIMBING ROUND

⊕ Ø 3,50 m
⊕ Ø 11,00 m Ⓜ 3,50 m
Ⓜ 2,00 m 😊 ab 6 Jahre

15.20.540 WIPPBALKEN LEIM-
BINDER GLUED LAMINATED TIMBER

15.20.541 WIPPBALKEN METALL
METAL BEAMS



**HALLY-GALLY
DREH-WIPP-MICH-
KARUSSELL**
HALLY-GALLY SWINGING
TWO BY TWO

⊕ Ø 3,90 m ⊕ Ø 11,00 m
Ⓜ 3,80 m Ⓜ 1,50 m
😊 ab 6 Jahre

15.20.960 METALL VERZINKT
METAL ZINCED



Konstruktionsänderungen vorbehalten, Farbabweichungen möglich.
Preise ab Werk und zuzüglich der gesetzlichen Mehrwertsteuer.
Design and colour subject to change without notice,
pricing ex works, exclusive VAT.

HALLY-GALLY KLETTERPYRAMIDE, GROSS

HALLY-GALLY CLIMBING PYRAMID, LARGE

⊕ ∅ 3,50 x 5,00 m ⊕ ∅ 11,00 m ⊕ 4,00 m
 ⊕ 2,80 m 😊 ab 6 Jahre

15.20.600 STAHLMAST STEEL POLE



HALLY-GALLY SPIRAL-KREISEL

HALLY-GALLY SPIRAL SPINNING TOP

⊕ ∅ 1,90 x 3,05 m ⊕ ∅ 7,50 m ⊕ 2,00 m
 ⊕ 3,80 m 😊 ab 4 Jahre

15.20.640 STAHLMAST STEEL POLE



HALLY-GALLY-KLETTERPYRAMIDE, KLEIN

HALLY-GALLY-CLIMBING PYRAMID, SMALL

⊕ ∅ 3,50 x 3,80 m ⊕ ∅ 8,00 m ⊕ 2,00 m
 ⊕ 2,80 m 😊 ab 6 Jahre

15.20.610 STAHLMAST STEEL POLE



HALLY-GALLY KLETTERWIRBEL, GROSS

HALLY-GALLY CLIMBING WHIRL, LARGE

⊕ ∅ 3,50 x 4,00 m ⊕ ∅ 11,00 m
 ⊕ 4,00 m ⊕ 2,50 m 😊 ab 6 Jahre

15.20.650 STAHLMAST STEEL POLE



HALLY-GALLY-WICHELWIND

HALLY-GALLY-WICHELWIND

⊕ ∅ 2,00 x 3,00 m ⊕ ∅ 6,00m ⊕ 1,00 m
 ⊕ 2,10 m 😊 ab 3 Jahre

15.20.040 STAHLMAST STEEL POLE



HALLY-GALLY-KLETTERWIRBEL, MIDI

HALLY-GALLY-CLIMBING WHIRL, MIDI

⊕ ∅ 2,00 x 3,80 m ⊕ ∅ 7,00 m ⊕ 1,70 m
 ⊕ 2,95 m 😊 ab 4 Jahre

15.20.955 STAHLMAST STEEL POLE



Konstruktionsänderungen vorbehalten, Farbabweichungen möglich.
 Preise ab Werk und zuzüglich der gesetzlichen Mehrwertsteuer.
 Design and colour subject to change without notice,
 pricing ex works, exclusive VAT.

HALLY-GALLY PILZ-KREISEL
HALLY-GALLY TOADSTOOL

⊕ Ø 2,00 x 2,20 m ⊕ Ø 6,00 m
Ⓜ 1,20 m Ⓜ 0,90 m 😊 ab 3 Jahre

15.20.590 STAHLMAST STEEL POLE



HALLY-GALLY VOGELNEST-KARUSSELL, GROSS
HALLY-GALLY ROUND-ABOUT BIRD'S NEST, BIG

⊕ Ø 1,90 x 3,80 m
⊕ Ø 6,00 m
Ⓜ 0,80 m Ⓜ 2,95 m
😊 ab 3 Jahre

15.20.550 STAHLMAST STEEL POLE



HALLY-GALLY VOGELNEST-KARUSSELL PICCOLO
HALLY-GALLY ROUNDABOUT BIRD'S NEST, PICCOLO

⊕ Ø 1,20 x 2,40 m ⊕ Ø 5,30 m Ⓜ 1,75 m Ⓜ 1,00 m
😊 geeignet für Kinder unter 3 Jahre

15.06.132 STAHLMAST STEEL POLE



HALLY-GALLY VOGELNEST-KARUSSELL, MINI
ROUNDABOUT BIRD'S NEST, MINI

⊕ Ø 1,40 x 3,00 m ⊕ Ø 5,50 m Ⓜ 0,80 m
Ⓜ 2,10 m 😊 ab 3 Jahre

15.06.130 STAHLMAST STEEL POLE



HALLY-GALLY MINI-KREISEL
HALLY-GALLY MINI ROTATING TOP

⊕ Ø 1,90 x 3,80 m ⊕ Ø 5,00 m Ⓜ 2,95 m Ⓜ 0,80 m 😊 geeignet für Kinder unter 3 Jahre

15.06.131 STAHLMAST STEEL POLE



Konstruktionsänderungen vorbehalten, Farbabweichungen möglich.
Preise ab Werk und zuzüglich der gesetzlichen Mehrwertsteuer.
Design and colour subject to change without notice,
pricing ex works, exclusive VAT.

SEILNETZ-PYRAMIDE DINO I
ROPE NET PYRAMIDS DINO I

⊕ Ø 9,50 m ⊕ Ø 12,20 m ⊕ 6,50 m
⊕ 1,75 m 😊 ab 6 Jahre

15.01.100 PYRAMIDE DINO I

15.01.110 ANKERPLATTEN-SET
ANCHOR PLATE SET



SEILNETZ-PYRAMIDE DINO II
ROPE NET PYRAMIDS DINO II

⊕ Ø 8,00 m ⊕ Ø 11,30 m
⊕ 4,50 m ⊕ 4,50 m
😊 ab 6 Jahre

15.02.100 PYRAMIDE DINO II

15.02.120 ANKERPLATTEN-SET
ANCHOR PLATE SET



CHEOPS-PYRAMIDE MIDI
CHEOPS MIDI

⊕ Ø 8,00 m ⊕ Ø 11,00 m ⊕ 4,30 m 😊 ab 6 Jahre

15.06.002 CHEOPS-PYRAMIDE MIDI

15.06.102 ANKERPLATTEN-SET ANCHOR PLATE SET



CHEOPS-PYRAMIDE MINI
CHEOPS MINI

⊕ Ø 4,00 m ⊕ Ø 7,00 m ⊕ 3,50 m 😊 ab 6 Jahre

15.06.001 CHEOPS-PYRAMIDE MINI

15.06.101 ANKERPLATTEN-SET
ANCHOR PLATE SET



SEILNETZ-PYRAMIDE DINO III
ROPE NET PYRAMIDS DINO III

⊕ Ø 5,60 m ⊕ Ø 7,50 m ⊕ 3,00 m ⊕ 1,50 m
😊 ab 4 Jahre

15.03.100 PYRAMIDE DINO III

15.03.130 ANKERPLATTEN-SET
ANCHOR PLATE SET



CHEOPS-PYRAMIDE MAXI CHEOPS MAXI

⊕ Ø 11,00 m ⊕ Ø 13,00 m ⊕ 5,60 m 😊 ab 6 Jahre

15.06.003 CHEOPS-PYRAMIDE MAXI

15.06.103 ANKERPLATTEN-SET ANCHOR PLATE SET



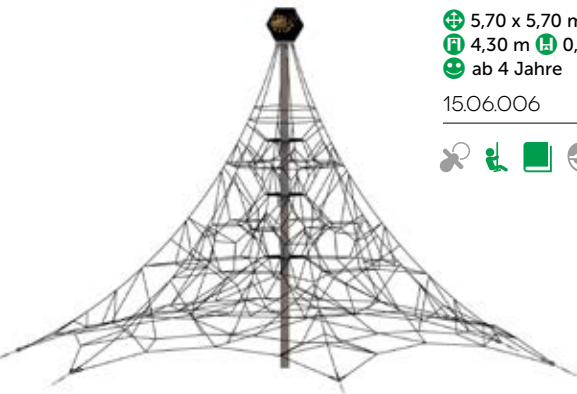

**SEILPYRAMIDE SPIDER 4
MIT 4 ABSPANNUNGEN**
ROPE PYRAMID SPIDER 4, 4 BRACINGS

⊕ 5,70 x 5,70 m ⊕ 7,80 x 7,80 m
⊞ 4,30 m ⊞ 0,85 m
😊 ab 4 Jahre

15.06.006

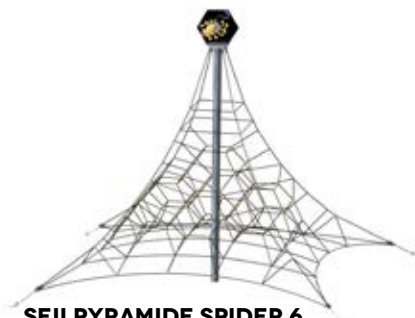

**SEILPYRAMIDE SPIDER 6
MIT 6 ABSPANNUNGEN**
ROPE PYRAMID SPIDER 6, 6 BRACINGS

⊕ 11,30 x 9,80 m ⊕ 14,60 x 13,00 m ⊞ 6,20 m
⊞ 1,60 m 😊 ab 6 Jahre

15.06.008



**SEILPYRAMIDE SPIDER 6
MIT 4 ABSPANNUNGEN**
ROPE PYRAMID SPIDER 6, 4 BRACINGS

⊕ 8,75 x 8,75 m ⊕ 11,00 x 11,00 m
⊞ 6,20 m ⊞ 1,80 m 😊 ab 4 Jahre

15.06.009



**SEILPYRAMIDE SPIDER 8
MIT 6 ABSPANNUNGEN**
ROPE PYRAMID SPIDER 8, 6 BRACINGS

⊕ 14,00 x 12,10 m ⊕ 15,00 x 13,50 m
⊞ 8,30 m ⊞ 1,80 m 😊 ab 6 Jahre

15.06.007

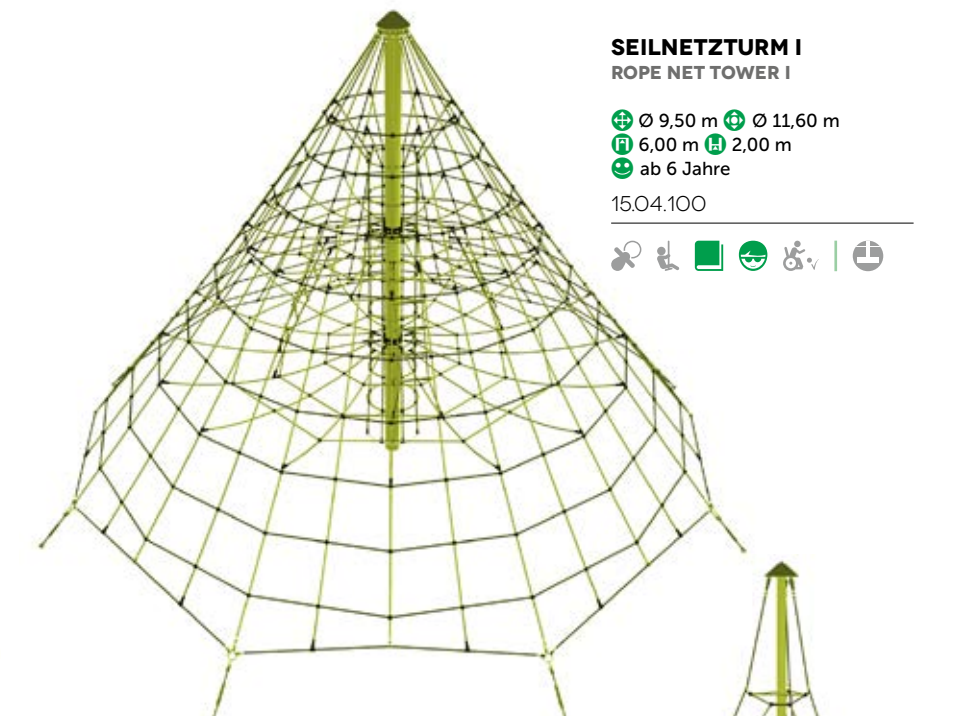

**SEILNETZTURM I
ROPE NET TOWER I**

⊕ Ø 9,50 m ⊕ Ø 11,60 m
⊞ 6,00 m ⊞ 2,00 m
😊 ab 6 Jahre

15.04.100

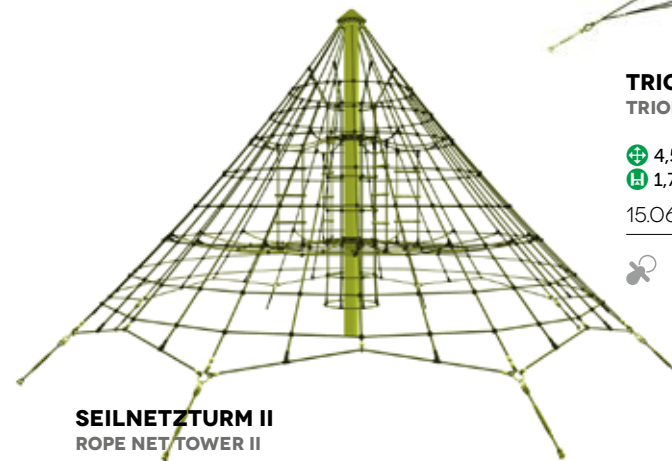

**SEILNETZTURM II
ROPE NET TOWER II**

⊕ Ø 8,00 m ⊕ Ø 10,00 m ⊞ 4,50 m ⊞ 1,50 m 😊 ab 6 Jahre

15.04.200

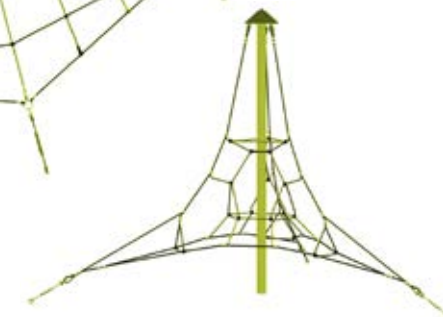

**TRIOPS-PYRAMIDE MINI
TRIOPS PYRAMID MINI**

⊕ 4,50 x 3,90 m ⊕ 6,60 x 6,12 m ⊞ 3,15 m
⊞ 1,75 m 😊 ab 4 Jahre

15.06.015



PIRATENTURM MINI
PIRATE TOWER MINI

⊕ Ø 4,70 m ⊕ Ø 7,70 m ⊕ 3,70 m
⊕ 1,50 m 😊 ab 3 Jahre

15.06.144



PIRATENSCHIFF
STÖRTEBECKER
MIT RUTSCHE

PIRATE SHIP „BLACK BEARD“
WITH SLIDE

⊕ 11,45 x 3,75 m ⊕ 14,95 x 7,20 m
⊕ 5,00 m ⊕ 2,75 m 😊 ab 6 Jahre

15.06.223

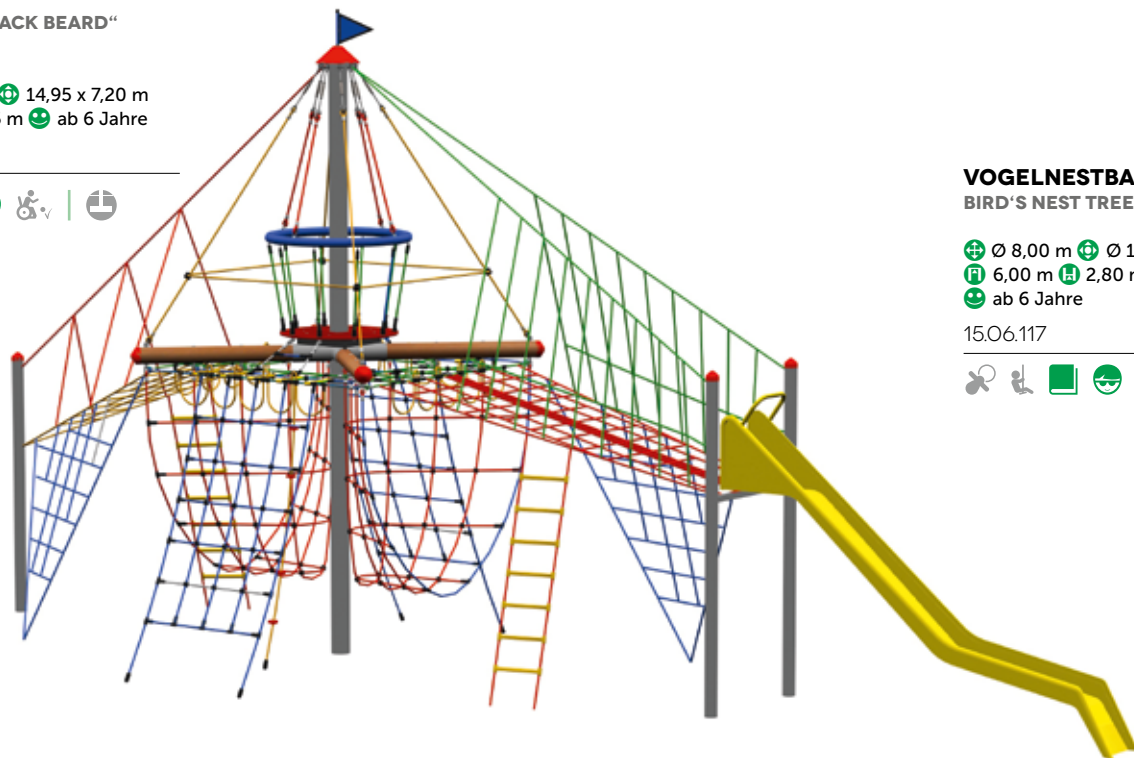

VOGELNESTBAUM MIDI
BIRD'S NEST TREE MIDI

⊕ Ø 4,00 m ⊕ Ø 7,50 m ⊕ 5,10 m
⊕ 2,00 m 😊 ab 6 Jahre

15.06.118



VOGELNESTBAUM
BIRD'S NEST TREE

⊕ Ø 8,00 m ⊕ Ø 11,00 m
⊕ 6,00 m ⊕ 2,80 m
😊 ab 6 Jahre

15.06.117

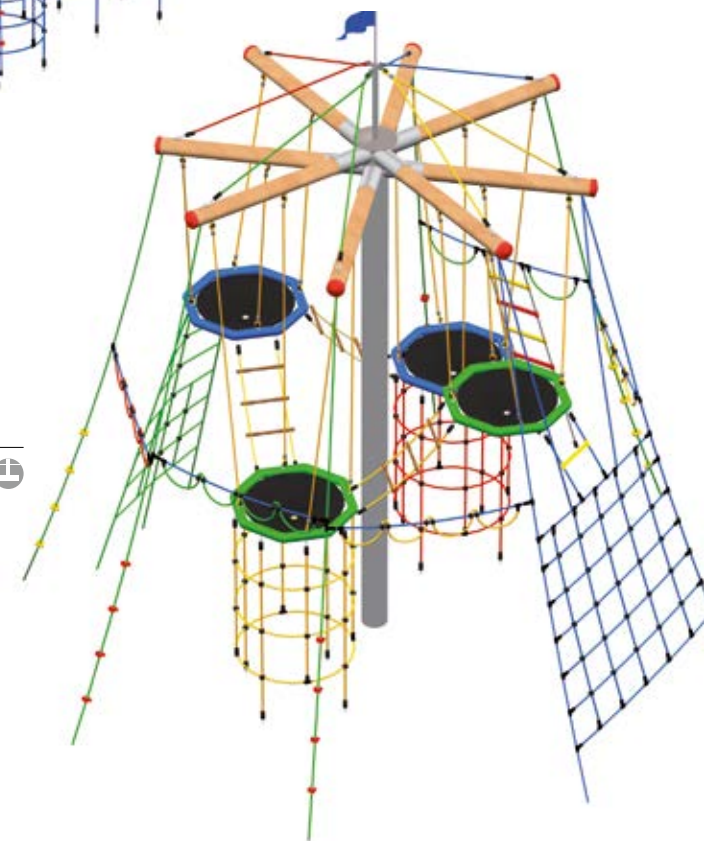



**VOGELNESTBAUM
ADLERHORST**
EAGLE'S NEST TREE

⊕ Ø 4,30 m ⊕ 8,20 m ⊕ 5,75 m
⊕ 2,95 m 😊 ab 6 Jahre

15.06.119

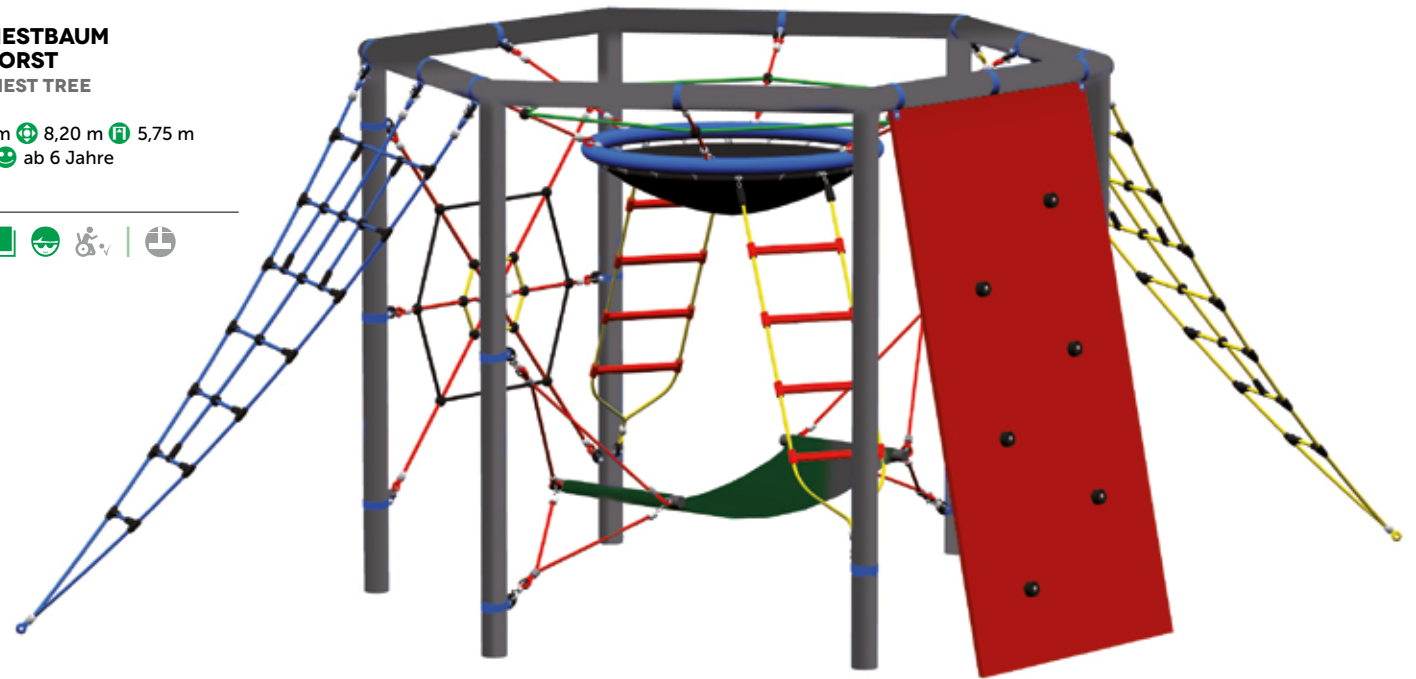

6-ECK-KLETTERBURG MAXI
MAXI HEXAGON CLIMBING CASTLE

⊕ 6,10 x 3,45 m ⊕ 9,10 x 7,20 m ⊕ 2,30 m 😊 ab 4 Jahre

15.06.234



**WICHELWALD
RABENSCHIED**
WITCH'S SLIDE & NET

⊕ 5,60 x 1,70 m
⊕ 8,70 x 4,70 m ⊕ 1,30 m
⊕ 1,00 m 😊 ab 3 Jahre

15.06.156



**ADLERHORST
EHRINGSHAUSEN**
LITTLE EAGLE'S NEST
NESTING AREA

⊕ 4,65 x 4,10 m ⊕ 7,65 x 7,10 m
⊕ 2,20 m ⊕ 1,40 m 😊 ab 4 Jahre

15.06.162





WICHELWALD OBERLEMP
WITCH'S HIDING PLACE

⊕ 4,30 x 4,10 m ⊕ 7,30 x 7,10 m ⊕ 1,30 m ⊕ 1,20 m 😊 ab 3 Jahre
15.06.244



ADLERHORST ASSLAR
LITTLE EAGLE'S NEST

⊕ 2,55 x 1,90 m ⊕ 4,85 x 4,55 m
⊕ 1,00 m ⊕ 1,00 m 😊 ab 3 Jahre
15.06.164



OLIVENBAUM

⊕ 7,40 x 6,60 x 6,85 m ⊕ 9,95 x 9,80 m
⊕ 3,00 m 😊 ab 6 Jahre
15.06.226



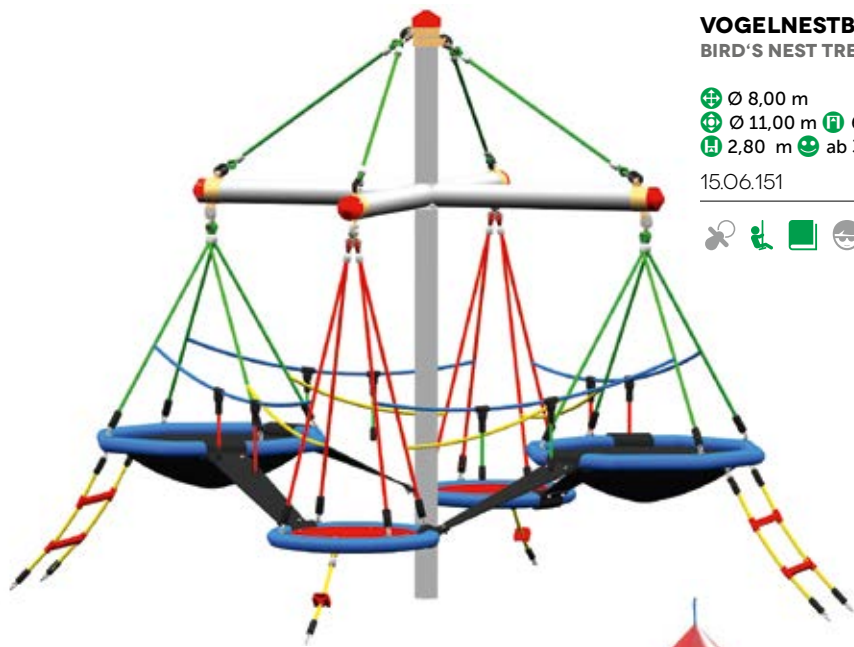

VOGELNESTBAUM MINI
BIRD'S NEST TREE MINI

- ⊕ Ø 8,00 m
- ⊕ Ø 11,00 m ⊕ 6,00 m
- ⊕ 2,80 m 😊 ab 3 Jahre

15.06.151



VOGELNESTTURM FORTUNA
BIRD'S NEST TREE HOUSE

- ⊕ Ø 2,70 m ⊕ Ø 5,70 m
- ⊕ 2,00 m ⊕ 1,00 m
- 😊 ab 3 Jahre

15.06.152



VOGELNESTTURM BLACK FOREST
BIRD'S NEST TOWER „BLACK FOREST“

- ⊕ 7,85 x 5,65 m ⊕ 12,20 x 8,90 m
- ⊕ 6,65 m ⊕ 3,00 m 😊 ab 6 Jahre

15.06.221

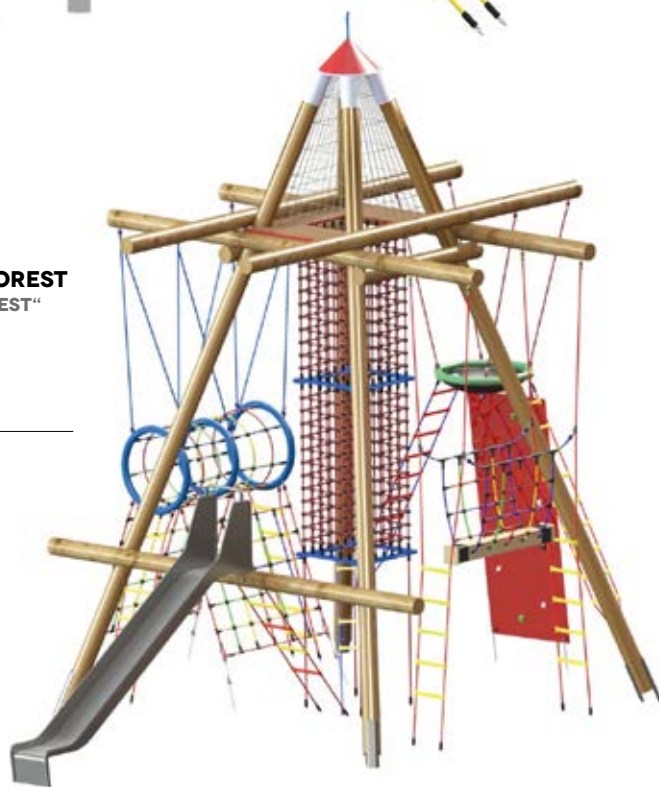

VOGELNESTTURM
BIRD'S NEST TOWER

- ⊕ 7,40 x 6,60 m
- ⊕ 9,95 x 9,80 m ⊕ 6,85 m
- ⊕ 3,00 m
- 😊 ab 6 Jahre

15.06.220





KLETTER-WIGWAM MIDI
MIDI CLIMBING TEEPEE

⊕ 3,35 x 3,35 m ⊕ 5,90 x 5,90 m
 📏 3,60 m 📏 2,15 m 😊 ab 4 Jahre
 15.06.235

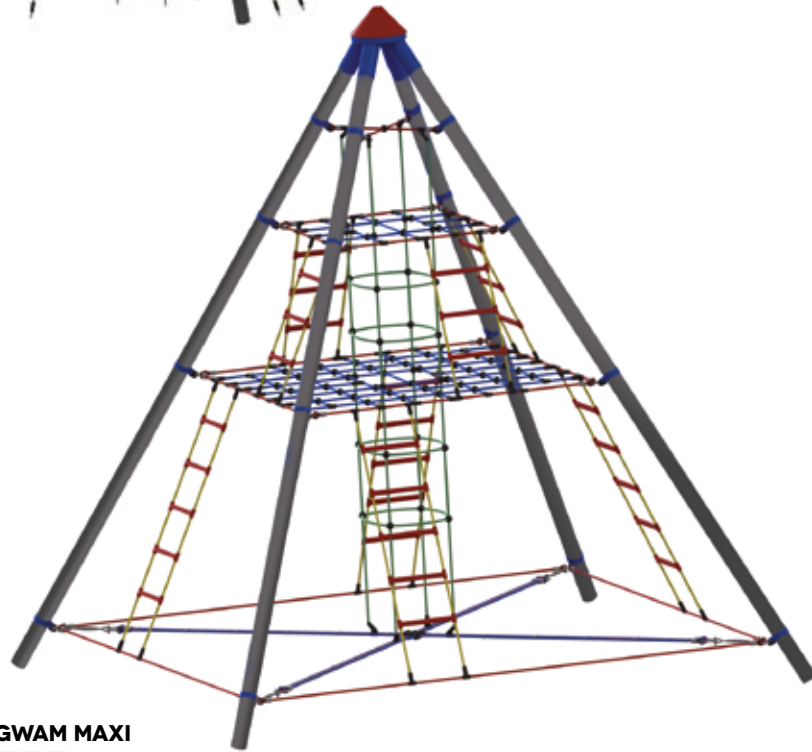

KLETTER-WIGWAM MAXI
MAXI CLIMBING TEEPEE

⊕ 4,10 x 4,10 m ⊕ 6,60 x 6,60 m 📏 4,50 m 📏 3,00 m 😊 ab 6 Jahre
 15.06.224

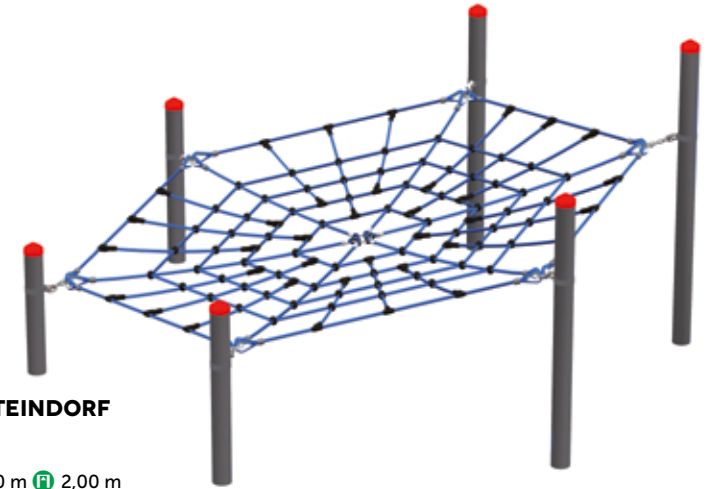

SPINNENNETZ STEINDORF
SPIDER WEB NET

⊕ Ø 3,80 m ⊕ Ø 6,80 m 📏 2,00 m
 📏 1,50 m 😊 ab 3 Jahre
 15.06.243



FORTUNA PARCOURS
FORTUNA PLAY COURSE

⊕ 3,80 x 3,45 m ⊕ 6,80 x 6,45 m 📏 2,00 m 📏 1,00 m 😊 ab 3 Jahre
 15.06.145





KLETTERNETZ CLIMBING NET

⊕ 1,89 x 1,20 x 0,55 m ⊕ 4,89 x 4,20 m
 ⓘ 0,55 m

30.06.040

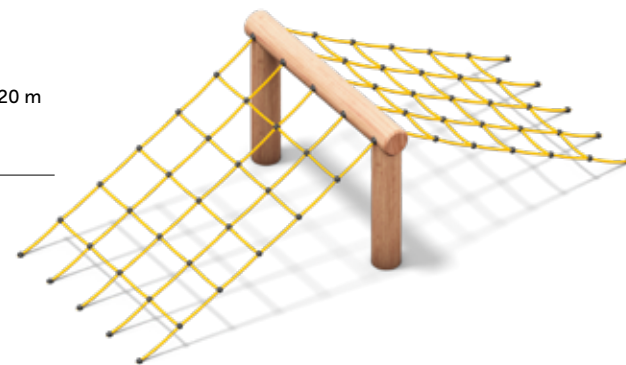

PIRATENTURM STÖRTEBECKER PIRATES TOWER

⊕ 3,75 x 2,45 m ⊕ 7,20 x 7,05 m ⓘ 5,30 m
 ⓘ 2,75 m 😊 ab 6 Jahre

15.06.222

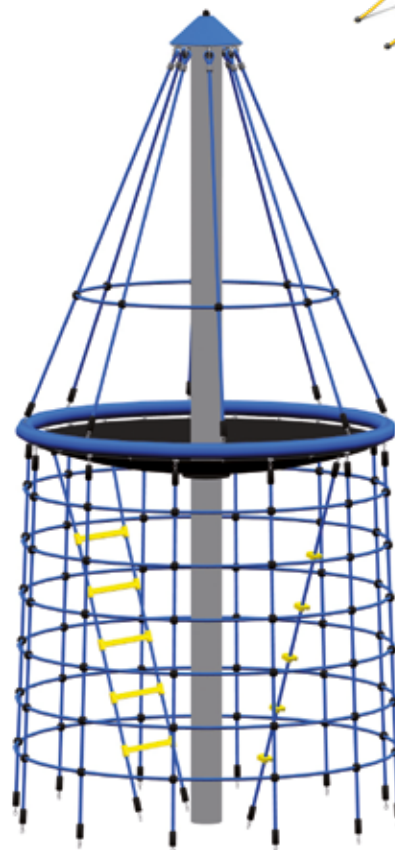

NETZTUM SIXT VON ARMIN LOOK OUT

⊕ Ø 2,00 m ⊕ Ø 5,80 m ⓘ 4,15 m ⓘ 2,10
 😊 ab 4 Jahre

15.06.236



MINI SANDUHR DIABOLO

⊕ Ø 1,90 m ⊕ 7,00 m ⓘ 2,90 m ⓘ 2,00 m
 😊 ab 4 Jahre

15.06.237



SANDUHR ATTIGHOF HOURLASS

⊕ Ø 3,00 m ⊕ Ø 7,00 m ⓘ 5,30 m ⓘ 3,00
 😊 ab 6 Jahre

15.06.225



NEO-Highlights

Viele öffentliche Räume wollen gestaltet werden und bedürfen besonderer Elemente. In der Rubrik NEO-Highlights finden Sie solche Gestaltungselemente oder Anregungen, um mit uns in Gestaltung zu gehen.

Designs are sought for many public spaces and they require certain elements. In the NEO Highlights collection, you will find such design elements or inspiration to develop your design with us.

Spielschiffe Game ships	194
Hip-Hop Systeme Hip-Hop systems	198
Drachen Dragon	200
Serpentes	202



COLUMBUS

20,88 x 6,83 m

22,89 x 10,59 m

8,01 m 2,80 m ab 4 Jahre

01.25.601



Konstruktionsänderungen vorbehalten, Farbabweichungen möglich.
Preise ab Werk und zuzüglich der gesetzlichen Mehrwertsteuer.
Design and colour subject to change without notice,
pricing ex works, exclusive VAT.

NAUTILUS II

⊕ 3,92 x 1,44 m ⊕ 7,70 x 4,40 m ⊕ 3,40 m ⊕ 1,00 m
 😊 ab 4 Jahre

01.25.505 PE-EDELSTAHL PE-STAINLESS STEEL

01.25.510 HOLZ-EDELSTAHL WOOD STAINLESS STEEL
 (O. ABB. WITHOUT PICTURE)

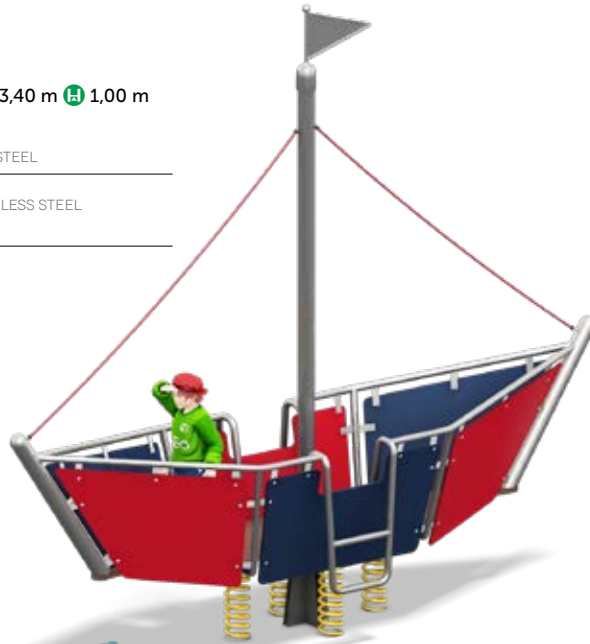

KOTUKEA

⊕ 6,30 x 6,24 m ⊕ 9,80 x 9,21 m
 ⊕ 3,25 m ⊕ 1,75 m
 😊 ab 4 Jahre

01.23.520



Konstruktionsänderungen vorbehalten, Farbabweichungen möglich.
 Preise ab Werk und zuzüglich der gesetzlichen Mehrwertsteuer.
 Design and colour subject to change without notice,
 pricing ex works, exclusive VAT.



KUTTER-NEO II SHIP NEO II

⊕ 3,45 x 3,70 m ⊕ 7,13 x 6,46 m
 ⊕ 1,00 m ⊕ 2,35 m 😊 ab 3 Jahre

04.11.282 MIT RUTSCHE WITH SLIDE



KUTTER-NEO I SHIP NEO I

⊕ 3,45 x 1,89 m ⊕ 6,45 x 4,92 m ⊕ 1,00 m ⊕ 2,55 m 😊 ab 3 Jahre

04.11.280



HIP-HOP-SYSTEME

Die HIP-HOP-Scheibe dreht und wippt in jede Richtung.

The HIP-HOP disc rotates and rocks in any direction.

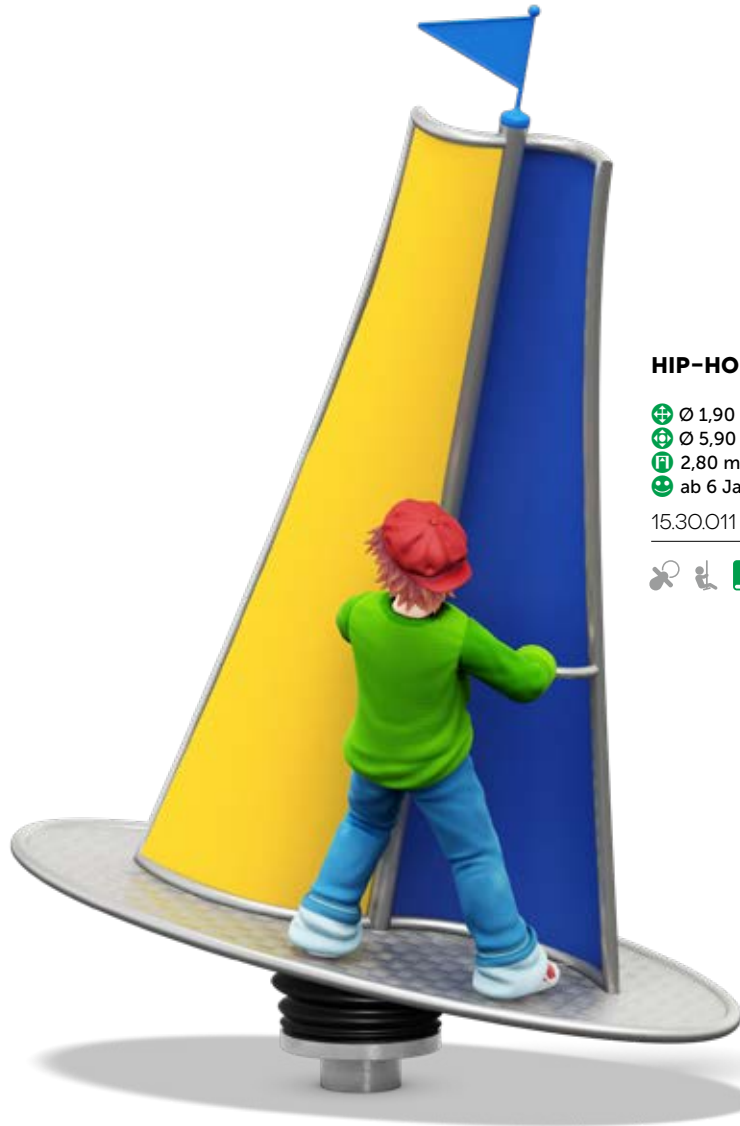

HIP-HOP SURFER

- ⊕ ⊕ Ø 1,90 x 1,10 m (oval)
- ⊕ ⊕ Ø 5,90 m
- ⊕ ⊕ 2,80 m ⊕ ⊕ 1,00 m
- 😊 ab 6 Jahre

15.30.011



HIP-HOP FLASH

- ⊕ ⊕ Ø 1,90 x 1,10 m (oval)
- ⊕ ⊕ Ø 5,90 m
- ⊕ ⊕ 1,00 m
- 😊 ab 6 Jahre

15.30.021



HIP-HOP BASIS

HIP-HOP BASE

- ⊕ ⊕ Ø 1,90 m
- ⊕ ⊕ Ø 5,90 m
- ⊕ ⊕ 1,00 m
- 😊 ab 6 Jahre

15.30.001



Konstruktionsänderungen vorbehalten, Farbabweichungen möglich.
 Preise ab Werk und zuzüglich der gesetzlichen Mehrwertsteuer.
 Design and colour subject to change without notice,
 pricing ex works, exclusive VAT.

NEOSPIEL® Individuelle Planung

NEOSPIEL® individual planning

ALMA

- ⊕ 8,05 x 5,10 x 4,30 m
- ⊕ 11,55 x 8,10 m
- Ⓜ 1,75/1,50 m Ⓜ 1,75 m
- 😊 ab 4 Jahre

01.23.530



FLOSSY

- ⊕ 7,40 x 4,75 m ⊕ 10,40 x 7,75 m Ⓜ 3,40 m
- Ⓜ 1,50 m 😊 ab 4 Jahre

01.23.525



ELIOT

- ⊕ 6,20 x 4,58 m ⊕ 9,21 x 7,58 m
- Ⓜ 3,26 m Ⓜ 1,75 m
- 😊 ab 4 Jahre

01.23.500



DRAKO

- ⊕ 6,20 x 4,58 m ⊕ 9,21 x 7,58 m Ⓜ 3,26 m Ⓜ 1,75 m 😊 ab 4 Jahre

01.23.505



Konstruktionsänderungen vorbehalten, Farbabweichungen möglich.
 Preise ab Werk und zuzüglich der gesetzlichen Mehrwertsteuer.
 Design and colour subject to change without notice,
 pricing ex works, exclusive VAT.

SERPENTES®

KLETTERN, CHILLEN, BALANCIEREN, RUTSCHEN, KOMMUNIZIEREN, INTERAGIEREN ... UND GESTALTEN

Kinder brauchen einen Platz, der ihre Sinne inspiriert und der sie zum fantasievollen, freien und spontanen Spiel anregt. Nach diesem Grundsatz wurde das flexible Modulsystem SERPENTES® entwickelt. SERPENTES® ist eine nach physiologischen Grundlagen entwickelte Kletteranlage, die die Grobmotorik, den Gleichgewichtssinn und die Muskulatur fördert und viel Freiraum zum Spielen und Chillen bietet.

CLIMBING, RELAXING, BALANCING, SLIDING COMMUNICATING, INTERACTING ... AND DESIGNING

Children need a place that inspires their senses and encourages them to play imaginative, free and spontaneous games. The flexible SERPENTES® modular system was developed according to this principle. SERPENTES® is a climbing equipment developed on the basis of physiological principles that promotes gross motor skills, the sense of balancing and the musculature and offers plenty of space for playing and chilling.



Gestaltungsbeispiele
design examples



Konstruktionsänderungen vorbehalten, Farbabweichungen möglich.
Preise ab Werk und zuzüglich der gesetzlichen Mehrwertsteuer.
Design and colour subject to change without notice,
pricing ex works, exclusive VAT.

AKTIONS- UND RUHERAUM IN EINEM

SERPENTES® besteht aus aneinander gereihten Modulen, die mit Netzstrukturen verbunden sind. An einer Seite der Anlage befinden sich Holzpodeste, die als Aufenthalts-, Lauf-, Spring- und Koordinationsbereich genutzt werden können. Die Netzstrukturen laden in unterschiedlichen Höhen zum Klettern ein. Das Holzpodest ist ebenso ein Spielbereich für Kleinkinder, auf der sie über einen, die Holzelemente verbindenden Balken balancieren, mit Sand spielen oder einfach nur sitzen können. Das Holzpodest bietet aber auch Erwachsenen die Möglichkeit zu verweilen.

ACTION AND REST IN ONE

SERPENTES® consists of lined-up modules which are connected to net structures. On one side of the item there are wooden platforms, which can be used as recreation, running, jumping and coordination areas. The net structures invite you to climb at different heights. The wooden platform is also a play area for toddlers, where they can balance, play with sand or just sit on the beam that connects the wooden elements. The wooden platform also offers adults the opportunity to rest and communicate.

MÖGLICHKEIT ZUR FREIEN PLANUNG

Gemeinsam bilden Netzstrukturen und Holzpodeste eine komplette Spieleinheit, welche die Anforderungen eines kleinen Spielplatzes erfüllen. SERPENTES®-Spielanlagen sind modular-kombinierbar. Das bietet Ihnen eine flexible und kreative Gestaltung in der Planung. So passt sich das Spielkonzept den Platzverhältnissen an. Hier bestimmen Sie, wie Ihre Spieleinheit aussieht.

POSSIBILITY FOR FREE PLANNING

Together network structures and wooden platforms form a complete play unit, which meet the requirements of a small playground. SERPENTES® play systems are modularly-combinable. This offers a flexible and creative design in the planning. Thus, the game concept adapts to the space available. Here you determine the look of your play equipment.

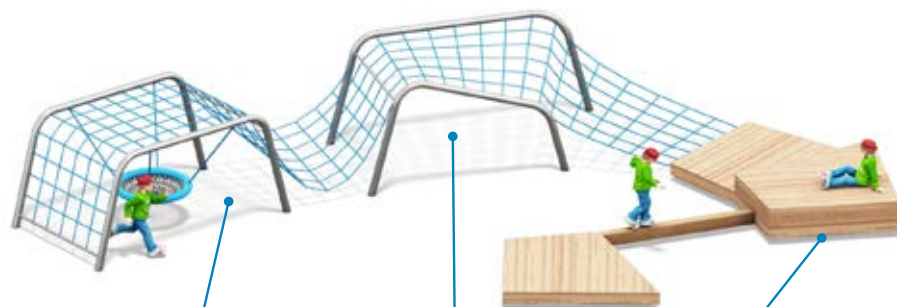

A
MODUL
MODULE

B
MODUL
MODULE

C
MODUL
MODULE

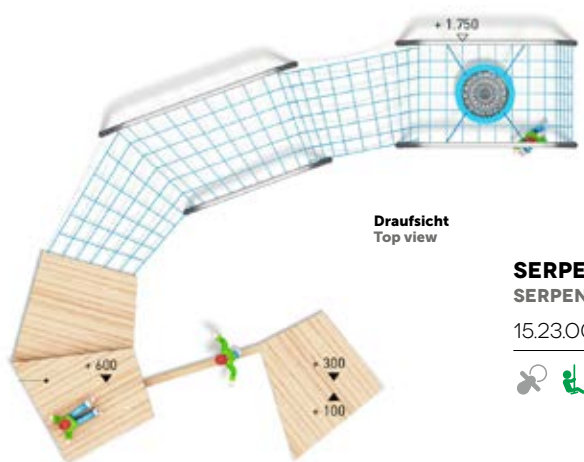

Draufsicht
Top view

SERPENTES®-KOMBI-ALPHA SERPENTES®-KOMBI-ALPHA

15.23.001



Änderungen vorbehalten, Farbabweichungen möglich.
Ab Werk und zuzüglich der gesetzlichen Mehrwertsteuer.
Design and colour subject to change without notice,
pricing ex works, exclusive VAT.



SERPENTES® ACHTERBAHN SERPENTES® ROLLER COASTER

15.23.100 MODUL GERADE MODULE STRAIGHT

15.23.120 MODUL 45° INNEN GENEIGT
MODULE INCLINED 45° INWARDS

15.23.130 MODUL 45° AUSSEN GENEIGT
MODULE INCLINED 45° OUTWARDS

15.23.140 MODUL 90° INNEN GENEIGT
MODULE INCLINED 90° INWARDS

15.23.150 MODUL 90° AUSSEN GENEIGT
MODULE INCLINED 90° OUTWARDS



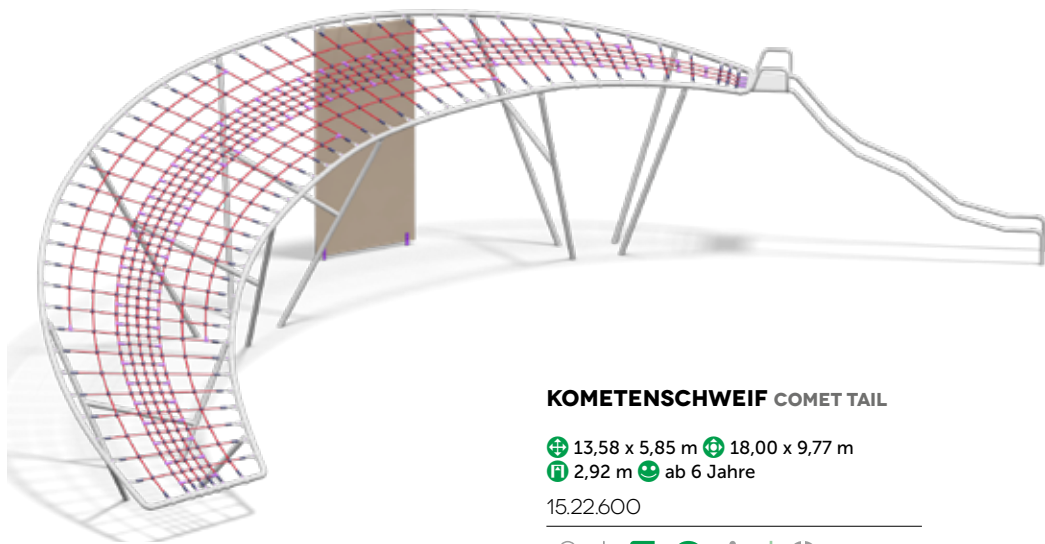

KOMETENSCHWEIF COMET TAIL

⊕ 13,58 x 5,85 m ⊕ 18,00 x 9,77 m
 📏 2,92 m 😊 ab 6 Jahre

15.22.600

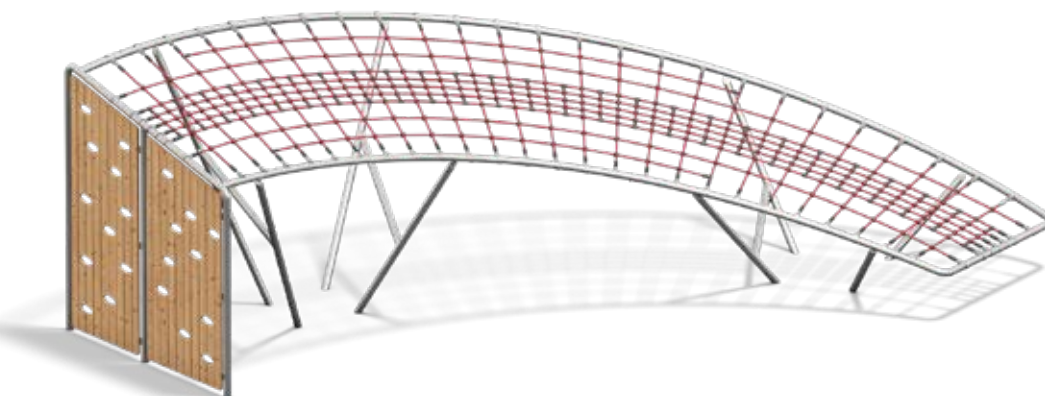

**KOMETENSCHWEIF-SCHULE
 COMET TAIL „SCHOOL“**

⊕ 8,05 x 3,38 m ⊕ 12,36 x 7,40 m 📏 2,50 m 📏 2,50 😊 ab 6 Jahre

15.22.605



Konstruktionsänderungen vorbehalten, Farbabweichungen möglich.
 Preise ab Werk und zuzüglich der gesetzlichen Mehrwertsteuer.
 Design and colour subject to change without notice,
 pricing ex works, exclusive VAT.



NEO-Sports

Der Name ist Programm: Tischtennis, Basketball, Fussball und Multisportanlagen.

The name is sports programme: table tennis, basketball, football and multi-sport systems.

Trampoline	210
Trampolines	
Multisport-Anlagen	216
Multisport	
Ballspiele	222
Ball games	



Kein Zweifel: Trampoline gehören zu den Rennern auf jedem Spielplatz! Hüpfen und Springen ... aber sicher! Die Sprungtücher unserer Trampoline bestehen aus Recycling-Kunststoff und sind extrem belastbar. Die Matten sind nicht entflammbar und gleichzeitig wasser-durchlässig. Die starken Federn, in die die Sprungmatte eingespannt ist, sind feuerverzinkt und sehr belastbar. Fallschutzplatten am Rand schützen vor einem allzu harten Aufprall, wenn es mal daneben geht. Diese Trampoline sind für den bodengleichen Einbau vorgesehen. Beim bodengleichen Einbau empfehlen wir die Nutzung des Eingrabrahmens. Ein zusätzlicher Spezial-Eingrabrahmen, erlaubt es mit fugenlosen Fallschutz direkt an das Trampolin anzuarbeiten. Lassen Sie sich von uns beraten, um das optimale Trampolin für Ihre Bedürfnisse herauszusuchen. No doubt about it: Trampolines are among the favorites on every playground! Bouncing and jumping... but sure! The jumping mats of our trampolines are made of recycled plastic and are extremely strong. The mats are non-flammable and at the same time water permeable. The strong springs into which the jumping mat is clamped are hot-dip zinc plated and highly durable. Fall protection mats at the edges protect against hard impact. These trampolines are designed for floor level installation.



TRAMPOLIN 2000

- ⊕ 3,00 x 2,25 m (Sprungfläche 2,50 x 1,75 m)
- ⊕ 6,50 x 5,75 m (jumping area 2.50 x 1.75 m)

15.21.710

15.21.720 MIT EINGRABRAHMEN WITH FRAME

15.21.721 OHNE EINGRABRAHMEN WITHOUT FRAME



If the installation is evenly with the ground we recommend the use of a frame which will be embedded into the ground. An additional special frame allows to work directly on the trampoline with jointless fall protection. Let us advise you to find the optimal trampoline for your needs.



EINGRABRAHMEN FÜR ERDEINBAU FRAME FOR GROUND INSTALLATION

Stahlblechrahmen entsprechend den Maßen der Einbautrampoline für eine zeitsparende Montage ohne Betonarbeiten. Ideal, um die Montage des Gerätes in einem Zug durchführen zu können.

Sheet steel frame according to the measurements of the built in trampolines for a time-saving installation without concrete works. Ideal to carry out the installation of the item in one step.



TRAMPOLIN 2014

- ⊕ 2,25 x 2,25 m (Sprungfläche 1,60 x 1,60 m)
- ⊕ 5,60 x 5,60 m (jumping area 1.60 x 1.60 m)

15.21.725



Konstruktionsänderungen vorbehalten, Farbabweichungen möglich.
Preise ab Werk und zuzüglich der gesetzlichen Mehrwertsteuer.
Design and colour subject to change without notice,
pricing ex works, exclusive VAT.

MAXIMUS

- ⊕ 6,00 x 1,65 m ⊕ 9,35 x 4,99 m
(Sprungfläche 5,34 x 0,98 m)
(jumping area 5.34 x 0.98 m)

65.01.040



Die Anlaufkanten für Rollifahrer können gegen Aufpreis abgeschrägt geliefert werden.
The leading edges for wheelchair users can be supplied bevelled for an extra charge.



TRAMPOLIN XXL

- ⊕ 7,00 m x 5,75 m (Sprungfläche 3,00 x 1,75 m)
- ⊕ 5,75 x 7,00 m (jumping area 3.00 x 1.75 m)

15.21.735



TRAMPOLIN SATURNUS, OVAL

- ⊕ Ø 2,50 x 1,50 x 0,35 m (Sprungfläche Ø 2,00 x 1,00 m) (jumping area Ø 2,00 x 1,00 m)
- ⊕ 5,00 x 4,00 m

15.21.617



TRAMPOLIN 2012

- ⊕ 2,50 x 2,00 m (Sprungfläche 1,85 x 1,35 m)
- ⊕ 5,85 x 5,35 m (jumping area 1,85 x 1,35 m)

15.21.715



TRAMPOLIN CIRCUS, RUND ROUND

- ⊕ Ø 1,90 m (Sprungfläche Ø 1,30 m)
- ⊕ Ø 4,35 m (jumping area Ø 1,30 m)

15.21.615

TRAMPOLIN CIRCUS MAXIMUS, RUND ROUND

- ⊕ Ø 2,50 m (Sprungfläche Ø 1,90 m)
- ⊕ Ø 5,90 m (jumping area Ø 1,90 m)

15.21.619



MINI TRAMPOLIN

- ⊕ 1,75 x 1,75 m (Sprungfläche 1,25 x 1,25 m)
- ⊕ 5,25 x 5,25 m (jumping area 1,25 x 1,25 m)

15.21.610



TRAMPOLIN TRIANGULUM

- ⊕ 3,60 x 3,60 m (Sprungfläche 2,13 x 2,13 m) (jumping area 2,13 x 2,13 m)
- ⊕ 6,50 x 6,50 m

15.21.618



TRAMPOLIN ROLLI

- ⊕ 3,00 x 1,40 m (Sprungfläche 2,50 x 0,90 m)
- ⊕ 6,50 x 4,90 m (jumping area 2,50 x 0,90 m)

15.21.730



TRAMPOLIN PICCOLO

- ⊕ 1,25 x 1,25 m (Sprungfläche 0,75 x 0,75 m)
- ⊕ 3,75 x 3,75 m (jumping area 0,75 x 0,75 m)

15.21.614



Konstruktionsänderungen vorbehalten, Farbabweichungen möglich.
 Preise ab Werk und zuzüglich der gesetzlichen Mehrwertsteuer.
 Design and colour subject to change without notice,
 pricing ex works, exclusive VAT.

TYP TYPE	ARTIKEL ITEM	NAME	SPRUNG-FLÄCHE JUMPING AREA	ABMESSUNGEN DIMENSIONS	PREIS PRICE	EINGRAB- RAHMEN FRAME F. GROUND INSTALLATION	AUFPREIS ABSCHRÄ- GUNG PRO SEITE SURCHARGE FOR ONESIDE BEVEL	SONDER- EINGRABRAHMEN CONTINUOUS SURFACING FRAME	REINIGUNGS- MODUS CLEANING MODE
RUND ROUND	15.21.617	SATURNUS (OVAL)	1,00 X 2,00 M	1,50 X 2,50 M	3.050,- €	ENTHALTEN INCLUDED	-	ENTHALTEN INCLUDED	H L
	15.21.615	CIRCUS (RUND / ROUND)	1,30 M Ø	1,90 M Ø	2.900,- €	ENTHALTEN INCLUDED	-	ENTHALTEN INCLUDED	H L
	15.21.619	CIRCUS MAXIMUS (RUND / ROUND)	1,90 M Ø	2,50 M Ø	5.115,- €	ENTHALTEN INCLUDED	-	ENTHALTEN INCLUDED	H L
ECKIG SQUARE	15.21.720	TRAMPOLIN „2000“ a, b	1,75 X 2,50 M	2,25 X 3,00 M	4.800,- €	ENTHALTEN INCLUDED	TYP A = 100,- €		-
	15.21.710	TRAMPOLIN „2000“ a	1,75 X 2,50 M	2,25 X 3,00 M	4.400,- €		TYP A = 100,- €		K O
	15.21.715	TRAMPOLIN „2012“	1,35 X 1,85 M	2,00 X 2,50 M	4.150,- €	ENTHALTEN INCLUDED	TYP B = 468,- €	ENTHALTEN INCLUDED	A U
	15.21.716	TRAMPOLIN „2012“ NEONGRÜN GREEN PLATTEN SCHWARZ MATS BLACK	1,35 X 1,85 M	2,00 X 2,50 M	4.300,- €	ENTHALTEN INCLUDED	-	ENTHALTEN INCLUDED	A U
	15.21.725	TRAMPOLIN „2014“ BAUSATZ KIT	1,60 X 1,60 M	2,25 X 2,25 M	2.900,- €	ENTHALTEN INCLUDED	TYP B = 425,- €	ENTHALTEN INCLUDED	A U
	65.01.040	MAXIMUS VI , 6 M (AUCH IN 9 M ERHÄLTICH) (ALSO AVAILABLE IN 9 M)	0,98 X 5,34 M	1,64 X 6,00 M	8.200,- €	ENTHALTEN INCLUDED	TYP B = 337,- €	ENTHALTEN INCLUDED	A U
	15.21.614	TRAMPOLIN „PICCOLO“ F. RASENFLÄCHE a FOR GRASS a	0,75 X 0,75 M	1,25 X 1,25 M	1.880,- €	ENTHALTEN INCLUDED	TYP A = 100,- €		H L
	15.21.610	MINI-TRAMPOLIN ZUM EINBAU a FOR BUILDING IN a	1,25 X 1,25 M	1,75 X 1,75 M	2.750,- €	ENTHALTEN INCLUDED	TYP A = 100,- €		K O
	15.21.730	TRAMPOLIN „ROLLI“ a „WHEELCHAIR“ a	0,90 X 2,50 M	1,40 X 3,00 M	4.500,- €		TYP A ENTHALTEN INCLUDED		K O
	15.21.618	TRAMPOLIN „TRIANGULUM“ (DREIECKIG TRIANGULAR)	2,13 X 2,13 M	3,00 X 3,00 M	5.450,- €	ENTHALTEN INCLUDED	-		H L
	15.21.735	TRAMPOLIN XXL a	1,75 X 3,00 M	2,25 X 3,50 M	5.500,- €		TYP A = 100,- €		K O

ABSCHRÄGUNG:

Typ A = abgeschrägte Platten
1 Schmalseite (für Rolli-Fahrer)

Typ B = Rampe innenliegend
1 Schmalseite (für Rolli-Fahrer)

a = Mit Sicherheitsprungtuch
b = Sprungtuch nicht abnehmbar

BEVEL:

Type A = bevelled panels
1 narrow side
(for wheelchair users)

Type B = Ramp on the inside
1 narrow side
(for wheelchair users)

a = with security jumping mat
b = jumping mat not removable

TYP A TYPE A

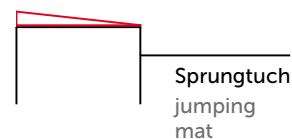

TYP B TYPE B



REINIGUNGSMODUS:

H = Heben
(Rahmen abhebbar)
K = Klappen
(Rahmen aufklappbar)
A = Aushängen
(Sprungtuch zum
Aushängen)

Mit Sondereingrabrahmen:
H = K

CLEANING MODE:

L = Lift
(Frame can be lifted)
O = Open
(Frame can be
opened)
U = Unhook
(jumping mat can be
unhooked)

With special frame for ground
installation:
L = O

Konstruktionsänderungen vorbehalten, Farbabweichungen möglich.
Preise ab Werk und zuzüglich der gesetzlichen Mehrwertsteuer.
Design and colour subject to change without notice,
pricing ex works, exclusive VAT.

Multisportanlagen bieten Bewegung, Sport, Treffen und Kommunikation für alle Generationen

Multi use games areas (MUGAS) offer movement, sport, meetings and communication for all generations



TRIPLEX-SYSTEM

Oberflächenbehandlung des Metalls einschließlich Vorverzinkung + Kataphorese (Elektrolysebad) + Thermolackierung mit duroplastischer Pulverbeschichtung. Antikorrosionsbehandlung und perfekte Oberflächenbearbeitung.

TRIPLEX-SYSTEM

Treatment of the metal surface, including zinked and thermolacking with a duroplastic powder coating.

Materialkombinationen

3 unterschiedliche Materialkombinationen sind bei unseren Multisportanlagen möglich. Je nach Budget und Einsatzzweck haben Sie hier die Wahl. Lassen sie sich von uns beraten, welche Kombination die richtige für Sie ist.

Material combinations

3 different combinations of material are possible with our multisport facilities, depending on the budget and usage you have the choice.



Linie MB²

Metall & Holzbrüstungen
Metall & wooden barriers



Linie ALU-WOOD

Aluminium & Holzbrüstungen
Aluminium & wooden barriers



Linie TM

Komplett Metall
Total metall

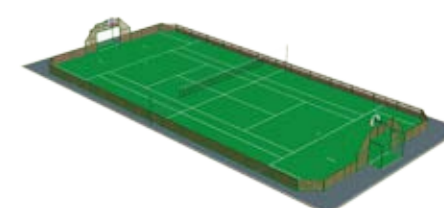
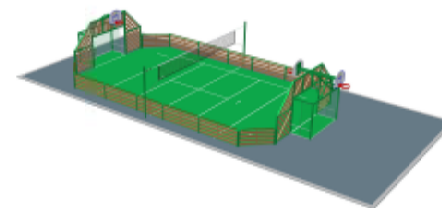

Standardgrößen standard sizes

Preise auf Anfrage Price on request

BEZEICHNUNG DESIGNATION	AUSSENABMESSUNG EXTERIOR DIMENSIONS	LINIE MB ² (OHNE KUNSTRASEN) LINE MB ² (WITHOUT ARTIFICIAL TURF)	LINIE ALU-WOOD (OHNE KUNSTRASEN) LINE ALU-WOOD (WITHOUT ARTIFICIAL TURF)	LINIE TM (OHNE KUNSTRASEN) LINE TM (WITHOUT ARTIFICIAL TURF)
MULTISPORT-XXS	18,10 X 8,96 M	12.02.061 (12.02.022)	12.02.075 (12.02.036)	12.02.049 (12.02.008)
MULTISPORT-M	29,62 X 15,16 M	12.02.068 (12.02.025)	12.02.078 (12.02.039)	12.02.052 (12.02.011)
MULTISPORT-L	36,90 X 17,12 M	12.02.069 (12.02.026)	12.02.079 (12.02.040)	12.02.053 (12.02.012)

Artikelnummern in Klammern bezeichnen die Anlagen OHNE Kunstrasen im Lieferumfang.

Article numbers in parentheses indicate the systems WITHOUT artificial turf in the scope of delivery.



Fußball
Football



Volleyball
volleyball



Basketball
basketball



Badminton
badminton



Handball
handball



Hockey
hockey



Tennis
tennis

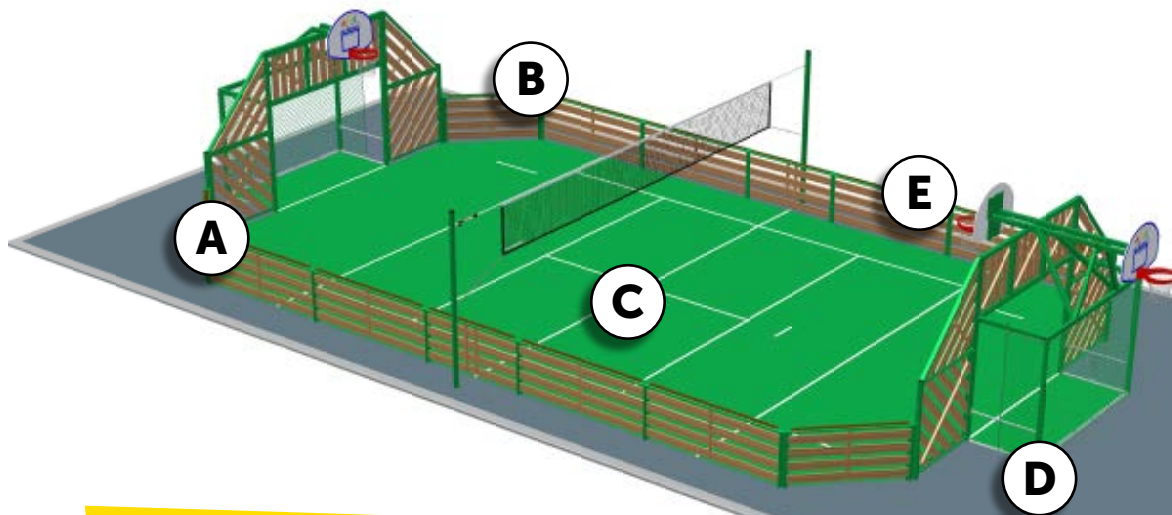

INDIVIDUELLE ANLAGEN-KONZEPTE

GERNE ERSTELLEN WIR IHR GANZ INDIVIDUELLES MULTI-SPORTANLAGENKONZEPT. JEDER STANDORT HAT SEINE EIGENEN HERAUSFORDERUNGEN UND ZIELSETZUNGEN UND WIR WOLLEN IHNEN HELFEN EINE NACHHALTIGE NUTZUNG ZU ERREICHEN. AUCH DIE AUSSTATTUNG WIRD GEMÄSS IHREN WÜNSCHEN UND AUF BASIS ALLER BESTEHENDEN KONZEPTE, MODULE UND OPTIONEN ERSTELLT.

- A** 45° abgeschrägte Ecken, zusätzliche seitliche Tore möglich
45° bevelled corners, additional side doors possible
- B** Basketballkorb höhenverstellbar, Eingang durch Tor, Tor mit Netz
Basketball basket height adjustable, entrance through goal, goal with net
- C** hochwertiger Kunstrasen-Spielteppich, mit eingelegten Linien für hohe Lebensdauer
high-quality artificial turf play carpet, with inlaid lines for a long service life
- D** Zusätzliche Basketballkörbe ausserhalb sind möglich
Additional basketball baskets outside are possible
- E** Bande als Sitzfläche, perfekter Treffpunkt
Surface of balustrades as seat, perfect meeting point

INDIVIDUAL SYSTEM CONCEPTS

WE WOULD BE PLEASED TO CREATE YOUR INDIVIDUAL MULTI-SPORT FACILITY CONCEPT. EACH LOCATION HAS ITS OWN CHALLENGES AND OBJECTIVES AND WE WANT TO HELP YOU ACHIEVE SUSTAINABLE USE. ALSO THE EQUIPMENT WILL BE PROVIDED ACCORDING TO YOUR WISHES AND ON THE BASIS OF ALL EXISTING CONCEPTS, MODULES AND OPTIONS.

Alle Multisportanlagen von NEOSPIEL® werden unter Berücksichtigung aller gültigen Sicherheitskriterien gestaltet, entwickelt und gefertigt. Sorgloses Spielen ist damit garantiert. Und selbstverständlich entspricht die Anlage - wie alle unsere Projekte - auch den geltenden Normen.

Zum Einsatz kommen **umweltfreundliche** Materialien, die auch das Kriterium der **Dauerhaftigkeit** und **Nachhaltigkeit** erfüllen. Es gibt unterschiedliche Standardgrößen, und die grundlegende Möglichkeit eine Multisportanlage mit oder ohne Kunstrasen-Spielteppich zu planen. Die Linien im Teppich sind eingelegt und somit besonders dauerhaft. Die Brüstungen haben einen Abschluss aus einem Aluminium-Sitzprofil, auf dem alle Zuschauer sitzen können - ein echter Treffpunkt!

All NEOSPIEL® Multi use games areas are designed, developed and manufactured in accordance with all applicable safety criteria. Carefree playing is thus guaranteed. And of course, the plant - like all our projects - also complies with the applicable standards. **Environmentally friendly materials** are used which also meet the criteria of **durability** and **sustainability**. There are different standard sizes, and the basic possibility to plan a multi-sport facility with or without artificial turf play carpet. The lines in the carpet are inlaid and therefore particularly durable. The balustrades are finished with an aluminium seat profile on which all spectators can sit - a real meeting point!

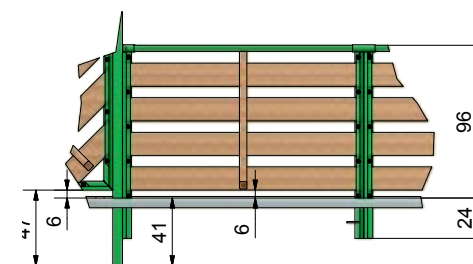
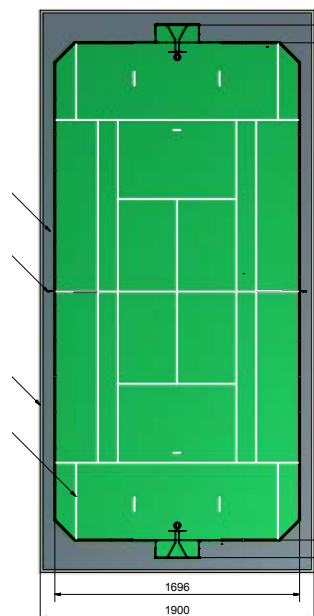

DUTCH PANNA

Die neuen Fußballspielfelder für den kleinen Raum heißen DUTCH-PANNA. Die runden Fußballkäfige haben einen beispielbaren Durchmesser von 6 m. Bei dem vollständig runden Spielfeld, ist eine ständige Dynamik im Spiel garantiert, da sich der Ball nicht in den Ecken festspielen kann.

Die speziellen Materialprofile machen die DUTCH-PANNA außerordentlich stabil und auch geräuscharm. Das Modell 12.02.301 kann auch mit Werbebanden ausgestattet werden und ermöglicht so eine Refinanzierung durch Werbepartner. Durch ihr Eigengewicht steht die Spielfeldumrandung stabil und muss nur noch punktuell verankert werden. Farbliche Beschichtungen gemäß RAL-Farben sind auf Anfrage möglich.

The new football pitches for small spaces are called DUTCH-PANNA. The round football cages have a playable diameter of 6 m. With the completely round playing field, a constant dynamic in the game is guaranteed, since the ball cannot stick in the corners.

The special material profiles make the DUTCH-PANNA extremely stable and low-noise. Model 12.02.301 can also be equipped with advertising boards, thus enabling refinancing by advertising partners. Due to its own weight, the pitch edge is stable and only needs to be anchored at certain points. Coloured coatings according to RAL colours are possible on request.



NEU

DUTCH-PANNA 3000

⊕ Ø 6,00 m ⊞ 0,75 m

12.02.300 VERZINKT ZINCED



NEU

DUTCH-PANNA 3001

⊕ Ø 6,00 m ⊞ 0,75 m

12.02.301 VERZINKT ZINCED



NEU

DUTCH-PANNA 5000

⊕ Ø 6,00 m ⊞ 2,00 m

12.02.305 VERZINKT ZINCED



Konstruktionsänderungen vorbehalten, Farbabweichungen möglich.
Preise ab Werk und zuzüglich der gesetzlichen Mehrwertsteuer.
Design and colour subject to change without notice,
pricing ex works, exclusive VAT.



KICKWAND, HOLZ
SOCCER WALL, WOOD

⊕ 2,70 x 0,17 x 1,71 m ⓘ 2,00 m 😊 ab 4 Jahre
12.01.030



FUSSBALLTOR, 3 X 2 M
SOCCER GOAL, 3 X 2 M

⊕ 3,16 x 2,08 m
12.01.050 FUßBALLTOR, ALUMINIUM ALUMINIUM

Passendes Tornetz Matching net

16.04.280 TORNETZ, NYLON, GRÜN GOAL NET, NYLON, GREEN



BOLZPLATZTOR, 3 X 2 M
GOAL COMPLETE METAL, 3 X 2 M

⊕ 3,13 x 0,73 m ⓘ 2,00 m
12.01.038



MINI-BOLZPLATZTOR
GOAL COMPLETE METAL, MINI

Innenmaße: 120 x 80 x 65 cm, Aluminium vollverschweißt
Internal dimensions: 120 x 80 x 65 cm, aluminum fully welded

⊕ 1,43 x 0,73 x 0,80 m
12.01.054



Konstruktionsänderungen vorbehalten, Farbabweichungen möglich.
Preise ab Werk und zuzüglich der gesetzlichen Mehrwertsteuer.
Design and colour subject to change without notice,
pricing ex works, exclusive VAT.



BASKETBALLSTÄNDER
BASKETBALL RACKS

⊕ 2,43 x 1,08 m ⓘ 3,67 m 😊 ab 4 Jahre
12.03.120

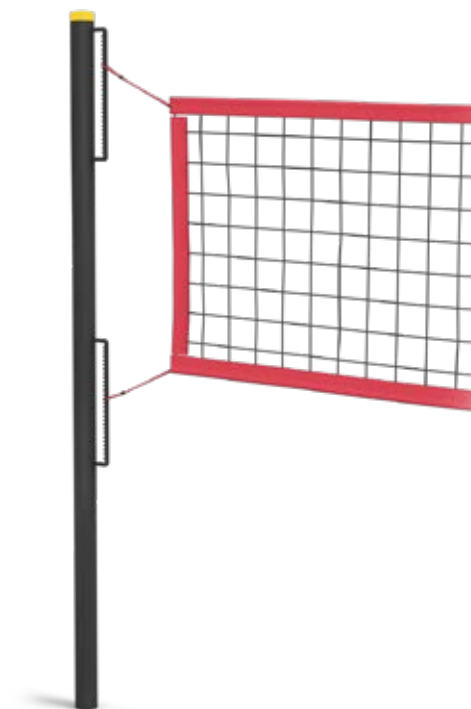

PFOSTEN, VERZINKT, Ø 83 MM
POSTS, ZINCED, Ø 83 MM

12.01.061

BEACH-VOLLEYBALL-TURNIERNETZ, POLYESTER
BEACH-VOLLEYBALL-VOLLEYBALLNET, POLYESTER

12.01.063

BODENHÜLSE FÜR VOLLEYBALL-PFOSTEN
GROUND SLEEVE FOR VOLLEYBALL-POSTS

12.01.062





TT-TISCH, ACRYLBETON

Spielfläche aus wetterfestem Acrylbeton. Grün Standardfarbe (auf Wunsch auch in blau lieferbar). Unterkonstruktion aus verzinktem Stahl oder aus armiertem Polymerbeton. Netz aus 4 mm starken Alu-Lochblech.

TABLE TENNIS TABLE, ACRYLIC CONCRETE

Playing surface made of weatherproof acrylic concrete. Green standard color (also available in blue on request). Substructures made of zinced steel or of reinforced polymer concrete. Net of aluminum perforated plate, 4 mm thick.

⊕ 2,75 x 1,54 m ⚖️ 240 kg 😊 ab 6 Jahre

13.03.076 BETON-UNTERGESTELL
WITH CONCRETE BASE

13.03.075 METALL-UNTERGESTELL
METAL BASE



TT-TISCH, PARK VOLLTREFFER, INKL. ANKERSET

der TT-Tisch ist aus Stahl verzinkt mit umlaufendem Kantenschutz und einer 9 mm Melaminplatte.

10 Jahre Garantie.

TABLE TENNIS TABLE, PARK „VOLLTREFFER“, INCL. ANCHOR SET

TT table is zinced steel, protection with circumferential edge and a 9 mm melamine board.

10 year warranty.

⊕ 2,74 x 1,52 m 📏 0,76 m
⚖️ 245 kg 😊 ab 6 Jahre

13.03.072 METALL-UNTERGESTELL METAL BASE



TT-TISCH RUND, ACRYLBETON

Der runde Tischtennis-Tisch ist aus witterungsbeständigem Acrylbeton. Das Netz besteht aus verzinktem Stahl.

TT-TABLE ROUND, ACRYLIC CONCRETE

The round table tennis table is made of weather proof acrylic concrete.

⊕ Ø 2,40 x 0,65 m ⚖️ ca. 415 kg 😊 ab 6 Jahre

13.02.055



NEO-Basics NEO-Balance NEO-Multispieltisch NEO-Experimente NEO-Netz NEO-Highlights NEO-Sports NEO-Möbiliar

NEO-Sports

NEO-Mobiliar

Hier finden Sie Sitz- und Aufbewahrungsbänke für Kinder und Erwachsene.

Here you find seating furniture for children and adults.

Spiele und Aufbewahrungsmöbel 228

Games and storage furniture

Sitzplätze und Bänke 231

Seatings and benches



NEO-Mobiliar



SCHACH-SPIEL
CHESS GAME

13.01.010

DAME- UND MÜHLE-SPIEL
CHECKERS / DRAUGHTS

13.01.020



SITZ- UND AUFBEWAHRUNGSBANK
BENCH FOR SITTING AND STORAGE

⊕ 2,10 x 0,60 m ⊞ 1,30 m ⊞ 0,45 m

13.02.050



SPIELFELDER
SCHACH- / DAME, MÜHLE, LUDO
FIELDS CHESS / CHECKERS, DRAUGHTS, LUDO

⊕ 0,30 x 0,30 m

14.14.480 SCHACH- / DAME SPIELFELD
CHESS / CHECKERS FIELD



⊕ 0,30 x 0,30 m

14.14.481 MÜHLE SPIELFELD
DRAUGHTS

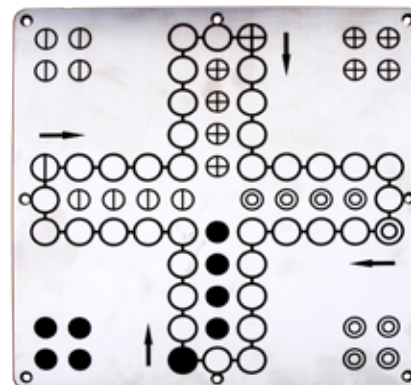

⊕ 0,30 x 0,30 m

14.14.482 LUDO
LUDO

**SCHACH- & DAME-
SPIELTISCH**
CHECKER-CONSOLE

⊕ 0,75 x 0,75 x 0,74 m
14.14.460

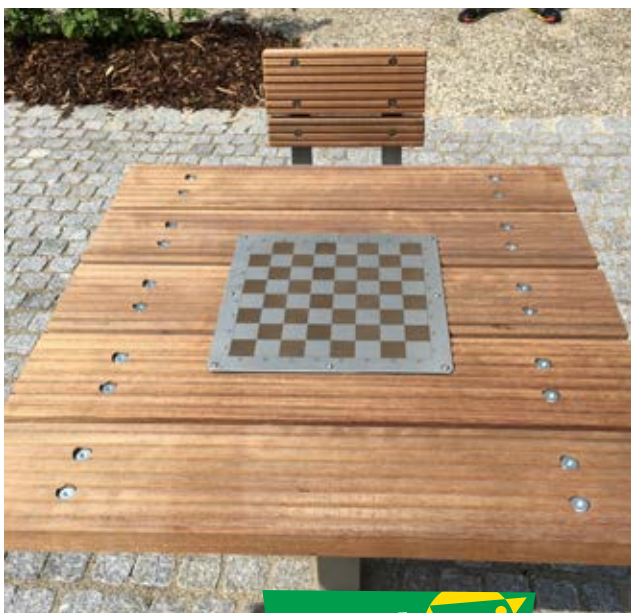

MÜHLE-SPIELTISCH
(ohne Abbildung)
MILL-CONSOLE
(without pict.)

⊕ 0,75 x 0,75 x 0,74 m
14.14.462



LUDO-SPIELTISCH
(ohne Abbildung)
LUDO-CONSOLE
(without pict.)

⊕ 0,75 x 0,75 x 0,74 m
14.14.466



SITZHOCKER MIT LEHNE
SEAT STOOL WITH BACKREST

⊕ 0,60 x 0,40 x 0,75 m
14.14.470



SITZHOCKER OHNE LEHNE
(ohne Abbildung)
SEAT STOOL WITHOUT BACKREST
(without pict.)

⊕ 0,40 x 0,40 x 0,45 m
14.14.472

SITZGRUPPE

Die drei Einzelelemente (Tisch, Bank mit/ohne Rückenlehne) können Sie einzeln aufstellen oder zu einer rustikalen Sitzgruppe zusammenstellen.

SEATING ARRANGEMENT

The three individual elements (table, bench with / without backrests) can be set up individually or combined to form a rustic seating arrangement.

A) SITZBANK JASMIN (OHNE LEHNE) JASMIN (WITHOUT BACKREST)

⊕ 2,00 x 0,50 m ⓘ 0,45 m

14.01.032

B) SITZBANK CARMEN (MIT LEHNE) CARMEN (WITH BACKREST)

⊕ 2,00 x 0,50 m ⓘ 0,85 m

14.01.042

C) TISCH RUSTIKAL RUSTIC TABLE

⊕ 2,00 x 0,70 m ⓘ 0,70 m

14.01.102

PICKNICKBANK HEIDELORE

Klassische Picknickbank. Witterungsbeständig mit hoher Lebensdauer. Platz für 6 Personen.

PICKNICKBANK HEIDELORE

Classic picnic bench. Weather resistant with high durability. Space for 6 people.

⊕ 2,00 x 1,54 m ⓘ 0,70 m

14.02.110



SITZGRUPPE WARBURG SEATING ARRANGEMENT WARBURG

14.02.125 SITZGRUPPE MIT TISCH UND BANK SEATING WITH TABLE AND BENCH ⊕ 3,52 x 3,11 x 0,85 m

14.02.126 MIT 3 HOCKERN WITH 3 STOOLS ⊕ 3,52 x 3,11 x 0,85 m

14.02.127 SITZHOCKER EINZELN SINGLE STOOL ⊕ 0,40 x 0,40 x 0,45 m



B

C

A



ELMAS KLEINKINDERBANK
ELMAS TODDLERS BENCH

⊕ 0,89 x 0,45 m ⊕ 0,59 m 😊 ab 2 Jahre
30.06.091



ELMOS KLEINKINDERTISCH
ELMOS TODDLERS TABLE

⊕ 0,89 x 0,59 m ⊕ 0,48 m 😊 ab 2 Jahre
30.06.092



ELMIS KLEINKINDERBANK
ELMIS TODDLERS BENCH

⊕ 0,90 x 0,45 x 0,26 m ⊕ 0,26 m 😊 ab 2 Jahre
30.06.093



SCHLENDRIAN

⊕ 1,95 x 0,73 x 0,65 m ⊕ 0,72 m
14.15.000



JUGENDBANK
TEEN BENCH

⊕ 1,64 x 0,58 m ⊕ 0,85 m
14.01.010



GABI

⊕ 2,00 x 1,67 x 0,73 m ⊕ 0,72 m
14.02.120



RELAXING

⊕ 1,48 x 1,60 m ⊕ 0,14 m 😊 ab 6 Jahre
14.02.150



TREFFPUNKT GROSS
MEETING POINT BIG

- ⊕ 6,30 x 5,80m m
- ⊕ 8,30 x 8,80 m ⊕ 2,90 m
- 😊 ab 8 Jahre

09.50.090



TREFFPUNKT KLEIN
MEETING POINT SMALL

- ⊕ 3,0 x 2,40 m ⊕ 5,60 x 4,40 m ⊕ 2,90 m
- 😊 ab 8 Jahre

09.50.088



TREFFPUNKT MITTEL
MEETING POINT MEDIUM

- ⊕ 5,80 x 5,60 m ⊕ 8,80 x 8,60 m ⊕ 2,90 m 😊 ab 8 Jahre

09.50.089

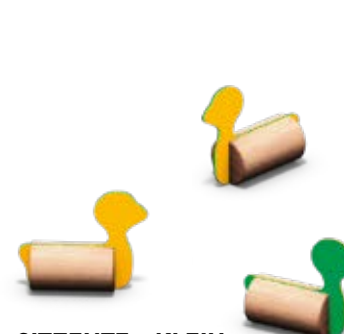

SITZENTE - KLEIN
SITTING DUCK - SMALL

- ⊕ 0,40 x 0,18 x 0,40 m ⊕ 0,40 m

30.06.021



SITZENTE - GROSS
SITTING DUCK - BIG

- ⊕ 0,60 x 0,20 x 0,60 m (groß) ⊕ 0,60 m

30.06.020



Konstruktionsänderungen vorbehalten, Farbabweichungen möglich.
Preise ab Werk und zuzüglich der gesetzlichen Mehrwertsteuer.
Design and colour subject to change without notice,
pricing ex works, exclusive VAT.

Einbau von Fertigfundamenten

Was ist bei der Planung mit Fertigfundament zu beachten?

- Das Fertigfundament besteht aus stahlarmiertem Beton und ist 15 cm stark. Die Außenabmessungen des Fertigfundaments verändern sich mit dem Gerät und sind der Montageanleitung zu entnehmen. Das Fertigfundament wiegt ca. 360 kg je m².
- Der Platz/Montageort muß mit schwerem Gerät bzw. LKW befahrbar sein
- Bei der Planung gegebenenfalls eine Schüttung von ca. 5 – 10 cm als Ausgleichsschicht berücksichtigen.

Was ist bei der Montage mit Fertigfundamente zu beachten?

- Fläche nach Einzel-Fertigfundamentangabe auskoffern (Empfehlung: zu angegebener Abmessung seitlich jeweils 10 cm hinzurechnen) **Achtung: Aushubtiefe** hängt ab von Gerätetypen (Erdaushub-verbau oder bodengleicher Einbau).
- Gegebenenfalls Einbringung der Schüttung. Diese plan ausrichten.
- Einbringung des Gerätes mit Fertigfundament (**entsprechendes Hebegerät verwenden**) und ausrichten.
- Überprüfung aller **Schraubverbindungen** zwischen Gerät und Fertigfundament.
- Fundament mit Fallschutzmaterial oder Erdaushub verfüllen. **Achtung:** Abstand Oberkante Fertigfundament zu Oberkante Spielfläche beträgt 40 cm! (nicht bei bodengleichem Einbau)

Hinweis: Seitlich an einigen Fertigfundamenten befinden sich Ösen, um Transport- und Hebegurte zu befestigen. (Vor Ort zu stellen).

Das Gerät ist nach Abschluss der Verfüllarbeiten und Sicherstellung des eventuell notwendigen Fallschutzes sofort beispielbar! Kein lästiges und aufwendiges Absperren notwendig!

Installation of prefabricated foundations

What has to be considered when planning with prefabricated foundations?

- The prefabricated foundation consists of steel-reinforced concrete and is 15 cm thick. The external dimensions of the finished foundation change with the device and can be found in the installation instructions. The finished foundation weighs approx. 360 kg per m².
- The place/installation site must be passable by heavy equipment or trucks.
- When planning, consider a fill of approx. 5 - 10 cm as levelling layer if necessary

What has to be considered when installing with prefabricated foundations?

- Excavate the surface according to the individual specifications of the ready-made foundation (recommendation: add 10 cm to each side of the specified dimension) Attention: Excavation depth depends on the type of equipment (excavation shoring or installation level with the ground).
- If necessary, the pouring can be carried out. Align this plan.
- Install the device with the finished foundation (use the appropriate lifting device) and align.
- Inspection of all screw connections between device and finished foundation.
- Fill foundation with fall protection material or excavated earth. Attention: The distance between the upper edge of the finished foundation and the upper edge of the playing surface is 40 cm! (not for flush floor installation)

Note: There are eyelets on the sides of some prefabricated foundations for attaching transport and lifting belts (to be provided on site).

The device can be played on immediately after completion of the backfilling work and securing of any necessary fall protection! No annoying and costly shut-off necessary!

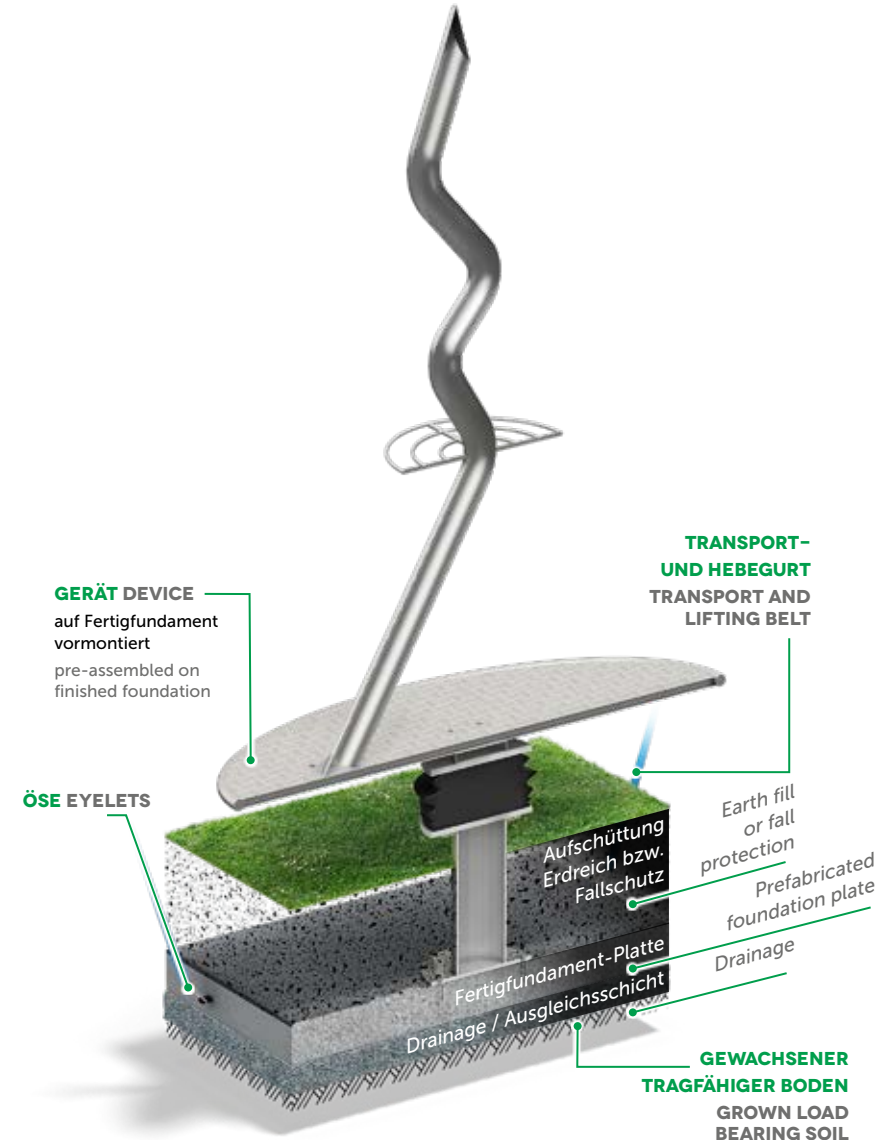



Auf Wunsch übernehmen wir für Sie auch die Montage- und Fundamentierungsarbeiten unserer Spielplatzgeräte:

- Komplettmontage der Geräte incl. aller erforderlichen Fundamente.
- Auf Wunsch auch die Erstellung der Fallbereiche, mit Auskoffern und Einbringen des Fallschutzmaterials (falls erforderlich).
- Montagehilfe bei Stellung eines Monteurs durch uns, nach dessen Angaben die Montage mit Ihren qualifizierten Helfern durchgeführt wird.
- Erfolgt die Montage durch den Auftraggeber liefern wir die Geräte teilweise vormontiert. Für die Montage und die Anordnung der Fundamente erstellen wir Aufbaupläne mit Montageanleitung. Je nach Größe der Liefereinheit sind Autokran, Radlader, Bagger, Stapler oder Traktor für die Montage oder Entladung nötig.

UNSERE MONTAGEBEDINGUNGEN

Kalkulationsgrundlage der angegebenen Montagekosten, sofern im Angebot oder Leistungsverzeichnis nicht anders beschrieben:

- Die angegebenen Preise beinhalten die Komplettmontage der Geräte incl. Aushub der Fundamente sowie den Beton.
- Zufahrt und Befahrbarkeit der Baustelle mit schweren LKW muss gewährleistet sein.
- Stechbarer Boden (VOB Bodenklasse 1–3) bauseitige Lagerung des Aushubs oder Verkarren innerhalb des Geländes bis max. 30 m (keine Abfuhr des

- Aushubmaterials).
- Wird das Auskoffern des Fallschutzbereiches in Eigenleistung erbracht, muss dieses vor der Gerätemontage erfolgen.
- Der Einbau des Sanduntergrundes sowie jegliche andere Art des Fallschutzes, muss bei bauseitiger Eigenleistung nach der Gerätemontage erfolgen.
- Ver- und Entsorgungsleitungen, die auf dem Gelände verlegt sind, müssen vor Montagebeginn bekannt gegeben werden. Sollte dies nicht erfolgen, gehen eventuelle Schäden bzw. zusätzliche Kosten zu Lasten des Auftraggebers.
- Zusatzarbeiten wie Stemmarbeiten, Wartezeiten oder Mehrarbeit durch andere Bodenklassen wie 1–3 werden gegen Nachweis dem Auftraggeber nach Aufwand zusätzlich berechnet.
- Baustellensicherung (Bauzaun) muss bauseits gestellt und aufgestellt werden.

If you wish, we can also take over the assembly and foundation work for our playground equipment for you:

- Complete assembly of the devices incl. all necessary foundations.
- On request also the creation of the fall areas, with excavators and insertion of the fall protection material (if necessary).
- Installation assistance if we provide an installer, according to whose instructions the installation is carried out with your qualified helpers.
- If the assembly is carried out by the customer, we deliver the equipment partially pre-assembled. For the



assembly and the arrangement of the foundations, we draw up assembly plans with assembly instructions. Depending on the size of the delivery unit, a truck-mounted crane, wheel loader, excavator, forklift or tractor is required for assembly or unloading.

OUR ASSEMBLY CONDITIONS

Basis for calculation of the stated assembly costs, unless otherwise described in the quotation or specification:

- The indicated prices include the complete assembly of the equipment including excavation of the foundations and concrete.
- Access and passability of the construction site with heavy trucks must be ensured.
- Groutable soil (VOB soil class 1-3) on-site storage of the excavated material or carting within the terrain up to max. 30 m (no removal of excavated material).



- If the fall protection area is excavated by the user himself, this must be done before the device is installed.
- The installation of the sand base as well as any other kind of fall protection must be carried out by the customer after the device has been installed.
- Supply and disposal pipes laid on the site must be announced before the start of installation. Should this not be the case, any damage or additional costs shall be borne by the client.
- Additional work such as mortising work, waiting times or additional work by other soil classes such as 1-3 shall be charged to the client on a time and material basis upon presentation of proof.
- Site safety equipment (construction fence) must be provided and erected by the customer.

STICHWORTVERZEICHNIS

Trampolin Piccolo.....	217
Trampolin Rolli.....	217
Trampolin saturnus, oval.....	216
Trampolin Triangulum.....	217
Trampolin XXL.....	215
Treffpunkt Gross.....	240
Treffpunkt Klein.....	241
Treffpunkt Mittel.....	240
Trimm-Trommel.....	95
Triops-Pyramide Mini.....	183
TT-Tisch, Acrylbeton.....	228
TT-Tisch Park Volltreffer,	
inkl. Ankerset.....	228
TT-Tisch Rund, Acrylbeton.....	228
Ulm.....	158
Verteiler, drehbar.....	152
Verteilerbecken.....	152
Viereckrinne.....	152
Vierfach-Schaukel.....	34
Vogelnest auf Federn.....	26
Vogelnestbaum.....	185
Vogelnestbaum Adlerhorst.....	186
Vogelnestbaum Midi.....	185
Vogelnestbaum Mini.....	190
Vogelnestschaukel.....	35
Vogelnestschaukel.....	35
Vogelnestturm.....	191
Vogelnestturm Black Forest.....	190
Vogelnestturm Fortuna.....	191
Vortex.....	53
Wackelbalken.....	85
Wackelbrücke.....	83
Waldred.....	70
Waldred II.....	70
Warburg.....	133
Wasserbecken.....	152
Webel Spieltisch 9-Gewinnt.....	145
Webel Spieltisch Outdoor.....	146
Webel Spieltisch Splash.....	147
Weser.....	149
Wichmann I.....	72
Wichmann II.....	72
Wichtelwald Oberlemp.....	188
Wichtelwald Rabenscheid.....	186
Willich.....	156
Winzich.....	126
Wittmund.....	88
Yeti-Pfad.....	94
Zweierreck.....	74
ZweierReck.....	75
Zwerg.....	60
Zwerg Alberich.....	61
Zwergenbaumhaus.....	59
Zwergenland.....	158
Zwergenland.....	62
Zwergenwald.....	62
Zwerg mit Veranda.....	60
Zwerg mit Veranda und Rutsche.....	59
Zwischentritt.....	84

INDEX

3-part-ladder.....	86
7-pcs. course (example).....	79
Achtsam.....	127
Adventure Tunnel.....	87
Aero Tilt.....	53
Air Rider.....	39
Alma.....	204
Alpine pass.....	94
Amelung.....	140
Arch bridge.....	87
Asik.....	67
Bad Driburg.....	136
Bad Salzdetfurth.....	129
Balance-beam.....	98
Balance beam round.....	84
Balancing-Rope.....	102
Balancing parcour-school Yard.....	99
Baldari.....	21
Balkenbrücke.....	94
Basin with 3 barrages.....	153
Basin with flap.....	152
Basketball racks.....	227
Beach-Volleyball-Volleyballnet,	
Polyester.....	227
Beam Bridge.....	83
Beate.....	28
Bench for sitting and Storage.....	232
Billung.....	140
Bird's Nest, big.....	179
Bird's nest springer.....	26
Bird's nest swing.....	35
Bird's nest swing.....	35
Bird's Nest Tower.....	191
Bird's Nest Tower „Black Forest“.....	190
Bird's Nest Tree.....	185
Bird's Nest Tree house.....	191
Bird's Nest Tree Midi.....	185
Bird's Nest Tree Mini.....	190
Birnbaums Nagel.....	118
Boat basin.....	153
Breuna-Ferrum.....	128
Breuna-Ferrum.....	128
Breuna-Holz.....	128
Brun.....	67
Cable car for mound.....	23
Cable car for slope.....	23
Cable car with launch platform.....	23
Carmen (with backrest).....	236
Catwalk.....	94
Cat's cradler bridge.....	84
Checker-console.....	234
Checkers / Draughts.....	232
Cheops Maxi.....	181
Cheops Midi.....	181
Cheops Mini.....	181
Chess-console.....	234
Chess Game.....	232
Climbing net.....	195
Climbing net.....	85
Climbing rungs.....	85
Climbing wall-Add On Element.....	72
Coconut bridge.....	83
Columbus.....	198
Combined swing with Bird's Nest.....	34
Comet tail.....	210
Comet tail „School“.....	210
Course, 4-pcs. „Net“ (example).....	78
Course, 5-pcs. „Net“ (example).....	81
Course 17-pcs. (Example).....	79
Course 5-pcs. (Example).....	79
Crawler tunnel.....	81
Crawling Tunnel 2.0 m with	
2 securing parapets.....	55
Desenberg.....	121
Calenberg.....	122
Diemelau.....	122
Detfurth.....	121
Diabolo.....	195
Dino.....	28
Distributor basin.....	152
Dodiko.....	141
Donau.....	148
Doppelfisch.....	28
Double Bars.....	74
Double Bars.....	75
Double swing.....	33
Double swing.....	33
Drako.....	205
Dreieich.....	130
Dutch-Panna 3000.....	224
Dutch-Panna 3001.....	225
Dutch-Panna 5000.....	225
Dwarf Alberich.....	61
Dwarf house.....	60
Dwarf House Forest.....	62
Dwarf house with porch.....	60
Dwarf house with porch and slide.....	59
Dwarf land.....	62
Dwarf tree house.....	59
Eagle's Nest Tree.....	186
Easy chair swing-Add On.....	36
Easy chair swing.....	36
Easy chair swing.....	36
Easy chair swing Combi.....	37
Easy chair swing Combi.....	37
Eckhausen.....	125
Elbe.....	150
Eliot.....	204
Elmas toddlers Bench.....	238
Elmis toddlers bench.....	238
Elmos toddlers table.....	238
Ems.....	150
Emsdetten I.....	154
Emsdetten II.....	154
Erkeln.....	134
ETOLIS-Mini.....	111
ETOLIS®-10.....	117
ETOLIS®-1.....	114
ETOLIS®-2.....	114
ETOLIS®-3.....	115
ETOLIS®-4.....	112
ETOLIS®-5.....	114
ETOLIS®-6.....	115
ETOLIS®-7.....	116
ETOLIS®-8.....	116
ETOLIS®-9.....	117
Fallnix.....	24
Feeding basin, turnable.....	152
Fields chess / checkers, Draughts,	
ludo.....	233
Finowfurt.....	130
Fisch.....	29
Five example-Parcours.....	90
Five sample courses.....	90
Flossy.....	205
Fortuna play course.....	193
Frame for ground installation.....	214
Frisia Kombination A.....	90
Frisia Kombination B.....	90
Frisia Kombination C.....	90
Frisia Kombination D.....	90
Frisia Kombination E.....	90
Frosch.....	29
FunRun-course, 10-pcs.....	93
FunRun-course, 12-pcs.....	92
Gabi.....	239
Gaidamar.....	69
Gerbega.....	67
Giant's Causeway, 6-pcs.....	81
Glückskele.....	29
Goal climbing wall.....	86
Goal complete metal, 3 x 2 m.....	226
Goal complete metal, mini.....	226
Gondolar rope-Swinger.....	41
Gravity Bowl.....	52
Griesheim.....	134
Ground sleeve for Volleyball-	
Posts.....	227
Hadalda.....	67
Hadwig.....	71
Hally-Gally-climbing pyramid,	
small.....	176
Hally-Gally-climbing whirl, midi.....	177
Hally-Gally-Wichtelwind.....	177
Hally-Gally climbing pyramid,	
large.....	176
Hally-Gally climbing Round.....	174
Hally-Gally climbing whirl, large.....	177
Hally-Gally mini rotating top.....	179
Hally-Gally Pendulum seat	
combination.....	175
Hally-Gally round-about	
Bird's Nest, Mini.....	178
Hally-Gally round-about	
Bird's Nest, Piccolo.....	178
Hally-Gally space cabin.....	174
Hally-Gally spiral spinning top.....	176
Hally-Gally swinging two by two.....	175
Hally-Gally toadstool.....	178
Hamburg.....	129
Hammock.....	31
Handle pump for direct water	
connection.....	153
Hanging rope course.....	80
Heikendorf II.....	131
Hexagon swing, metal.....	33
Hlldger.....	68
HIP-HOP base.....	203
HIP-HOP flash.....	203
HIP-HOP surfer.....	202
Holding rings.....	86
Honeycomb carousel.....	51
Hourglass.....	194
Hunamog.....	54
Hund.....	28
Imagination Playground.....	170
Indiana Jones Bridge.....	83

INDEX

Jasmin (without backrest)	236
Kate	56
Katzohlbach	138
Kiddy-Bend connection	104
Kiddy-Climbing net	104
Kiddy-Climbing wall	104
Kiddy-Parcour, 7 pieces	104
Kiddy-Rung bridge	104
Kiddy-Single pole	104
Kiddy-Snake balance	104
Kiddy Parcour 3 pieces (example)	105
Kiddy Parcour 4 pieces (example)	105
Kiddy Snake connection	104
Kotten I	57
Kotten II	57
Kotukea	200
Kutter-Neo I	201
Kutter-Neo II	201
Lantern climbing nest	38
Lantern swing Nest	38
Leerhave	88
Leo-Car	54
Leo-LoCo	54
Lifting chute	152
Lightning Juggler	95
Lippischer Bruch	133
Little Eagle's nest	188
Little Eagle's nest	49
Little Eagle's nest nesting area	187
Look out	194
Ludo-console (without pict.)	234
Maxi Climbing Teepee	192
Maxi Hexagon climbing castle	187
Maximus	215
Meeting point big	240
Meeting point medium	240
Meeting point small	241
Midi Climbing Teepee	192
Mill-console	234
Mini-Bilds-Nest-Swing	39
Mini-M-slide	48
Mini Rope-swing	41
Mini Trampolin	216
Mokadi	100
Mont Blanc	68
Motorrad	29
Mud table, squared	152
Mud table round	152
Multiple-Swings	34
Multisport-L	220
Multisport-M	220
Multisport-XXS	220
Nautilus II	200
Neo-sandbox	21
NEOSPIEL®-Spring-mobiles	28
Nest carousel	51
Niesen	135
Nimmerland	64
Northeim	139
Nürnberg	132
Oberon	65
Olivenbaum	188
Orbiter	50
Orient-Car	54
Orient-LoCo	54
Pader	149
Painting board, Single Element	167
Passau	137
PE tube slide, straight	46
PE tubes slide	46
Picknickbank Heidelore	236
Piepmatz	28
Pirate ship „Black beard“ with slide	184
Pirates Tower	194
Pirate Tower Mini	184
Plank-Running	96
Platform with springs ø 100 cm	26
Platform with spring ø 40 cm	26
Polyester hammock	86
Pony	28
Posts, zincd, Ø 83 mm	227
Pump platform	153
Quadruple swing	34
Quaraluca-Castle	120
QUBRIC-Hukilau	108
QUBRIC-Kelii	109
QUBRIC-Malia	109
QUBRIC-Malu	110
QUBRIC-Moana	111
QUBRIC-Palila	108
Raesfeld	157
Raesfeld	157
Railway station Ben	55
Rathaus Paderborn	126
Regensburg	132
Reinheim	136
Relaxing	239
Retaining reservoir	153
Rhein	151
Rolling-log	96
Rolling balance beam	82
Rolling barrel	95
Rope-balance-challenge	96
Rope ladder challenge	83
Rope net pyramids Dino I	180
Rope net pyramids Dino II	180
Rope net pyramids Dino III	180
Rope net tower I	183
Rope net tower II	183
Rope pyramid SPIDER 4, 4 bracings	182
rope pyramid SPIDER 6, 4 bracings	182
Rope pyramid SPIDER 6, 6 bracings	182
Rope pyramid SPIDER 8, 6 bracings	182
Rota-Plat	50
Rota Bounce	52
Rota Glide	53
Roto	30
Roundabout Bird's Nest, Mini	178
Rubber-Wobble-Track	98
Rubber hammock	85
Rustic table	236
Saarbrücker Kreisel	131
Sandbox	21
Sand excavator	159
Sandpit round Timber	21
Sandpit squared Timber	21
Schlendrian	238
Schnulli-Central Planter	162
Schnulli-Eco inspection table	164
Schnulli-Planter with seats	162
Schnulli-Vertical planter	162
Schnulli-Worm Villa	164
Schnulli Composter	162
Schnulli music boom tubes	160
Schnulli music cowbells	161
Schnulli music Drums	161
Schnulli music washboard chimes	160
Schnulli music xylo chimes	160
Schnulli Panel bubble window	167
Schnulli Panel clock	167
Schnulli Panel distortion mirror, concave	166
Schnulli Panel distortion mirror	166
Schnulli Panel mirror	167
Schnulli Panel Weather station	167
Schnulli Planter	165
Schnulli road gas station	166
Schnulli road stop sign	166
Schnulli road Traffic light	166
Schober	56
Seating arrangement	236
Seating arrangement warburg	237
Seat stool with backrest	235
Seat stool without backrest	235
Seesaw metal, eight seats	25
Seesaw metal, four seats	25
Seesaw wood	25
Seilbrücke rope bridge	96
Serpentes®-Kombi-Alpha	208
Serpentes® roller coaster	209
Single Bar	74
Single Bar	75
Single swing	32
Single swing	32
Single swing for adults	32
Site trailer	63
Sitting duck-big	241
Sitting duck-small	241
Slackline	102
Slalombridge	95
Small disks	87
Snowboard	95
Soccer goal, 3 x 2 m	226
Soccer wall, wood	226
Sonja	57
Sozionix	24
Sparrow's nest with slide	48
Spider web net	193
Spinner	52
Spitzhaus I	54
Spitzhaus II	56
Spring balance beam	82
Spring balance beam	99
Spring Disk	80
Spring planks	80
Squared chute	152
Step-by-step	94
Stepping	94
Stepping stone Bridge	84
Stratosphere	26
Sulzheim	135
Surfer	87
Swing bed swing	35
Swing challenge	82
Swinging honeycomb nest	40
Table tennis table, acrylic concrete	228
Table tennis table, Park „Volltreffer“,	

INDEX

incl. Anchor Set	228
Tandem Dino	29
Tandem Doly	29
Tandem Hammock	30
Tandem Hund	29
Tandem Pony	29
Teen Bench	239
Teen Bench	239
Teutonia	137
Thankmar	66
Theobald	66
Thietmar	66
Tibur	51
Tightrope challenge	82
Tipi	58
Tivoli	51
Toddlers swing seat	33
Tostedt	134
Trampolin 2000	214
Trampolin 2012	216
Trampolin 2012 neongrün	217
Trampolin 2014	214
Trampolin circus, rund	216
Trampolin circus maximus, rund	216
Trampolin Piccolo	217
Trampolin Rolli	217
Trampolin saturnus, oval	216
Trampolin Triangulum	217
Trampolin XXL	215
Transit step	84
Triangle scramble net	83
Triops pyramid Mini	183
Triple-Swing	34
Triple Bars	74
Triple Bars	75
Triple play course with slide	49
TT-Table Round, acrylic concrete	228
Two sample courses	93
Tyre challenge	82
Ulm	158
Viking super rope-swinger	40
Vortex	53
Vvictory rope-swinger	41
Waldred	70
Waldred II	70
Wall bars with bars	74
Warburg	135
Water basin	152
Webel Spieltisch 9 wins	145
Webel playtable outdoor	146
Webel playtable Splash	147
Weser	149
Wheelchair sandbox	20
Whispering flower	159
Wichmann I	72
Wichmann II	72
Willich	156
Winzich	126
Witch's hiding place	188
Witch's slide & net	186
Wittmund	88
Wobble beam	85
Yeti trail	94
Zwergenland	15

SIE HABEN FRAGEN ODER MÖCHTEN EINE BESTELLUNG AUFGEBEN? KONTAKTIEREN SIE UNS!

YOU HAVE QUESTIONS OR WOULD LIKE TO ORDER SOMETHING? CONTACT US!



per Telefon by phone:

+49 (0)5253/40599-0

Mo.–Do. 8.00–16.15 Uhr
Fr. 8.00–13.00 Uhr



per Fax by fax:

+49 (0)5253/40599-10



per Internet by internet:

www.playparc.de

per mail by mail:

info@playparc.de

LIEFERUNG DELIVERY

- Lieferung innerhalb 2–6 Wochen nach Auftrags-eingang
- Delivery within 2-6 weeks after receipt of order

LIEFERKOSTEN DELIVERY COSTS

Fracht- und Verpackungskosten:

- **Innerhalb Deutschlands** 13 % vom Nettowarenwert, 13 € bei einem Nettowarenwert von unter 100,00 €
- **Innerhalb der EU 18 %** vom Nettowarenwert, 18 € bei einem Nettowarenwert von unter 100,00 €

Freight and packaging costs:

- **Within Germany 13 %** of the net goods value, 13 € with a net goods value of under 100,00 €
- **Within the EU 18 %** of the net goods value, 18 € with a net goods value of less than 100,00 €.

PREISE PRICES

- Preise verstehen sich ab Werk, zzgl. der gesetzlichen Mehrwertsteuer.
- Preise gelten innerhalb Deutschlands, Irrtümer vorbehalten.
- Da wir unsere Preise fair gestalten, gewähren wir keine Skontierung oder Rabatte.
- Zahlbar innerhalb von 14 Tagen

- Prices are quoted ex works; plus, statutory value added tax.
- Prices are valid within Germany, errors excepted.
- As we set our prices fairly, we do not grant any discounts or rebates.
- Discounts within 14 days

ERWEITERTE GEWÄHRLEISTUNGEN ERWEITERTE GEWÄHRLEISTUNGEN

Gewährleistungen warranties

Die Gewährleistungsfrist beginnt mit dem Datum der Anlieferung und beträgt für unterschiedliche Produktgruppen (Geräteteile) wie folgt:

- 10 Jahre** auf Korrosionsschäden bei Edelstahl und feuerverzinkten Stahlkonstruktionen, welche die Standsicherheit und Funktion beeinträchtigen. Ausgenommen sind Umwelteinflüsse und chemische Reaktionen, die von anderen Metallen verursacht werden.
- 8 Jahre** auf kesseldruckimprägnierte Hölzer mit Pfstenschuhen gegen Bruch und Fäulnisschäden, welche die Standsicherheit beeinträchtigen.
- 5 Jahre** auf Bruch bei allen PE-Elementen, auf Taue und Netze mit Stahleinlage auf alle beweglichen Teile und GFK-Rutschen
- 2 Jahre**

Gewährleistung bezieht sich auf Materialmängel, auf Verarbeitungsmängel und auf die Standsicherheit der Geräte bei fachgerechtem Einbau.

The warranty term starts with the date of delivery and is valued for different durations for individual product groups/ equipment as follows:

- 10 years** Corrosion damage on stainless steel and zined steel constructions, if there are risks to the supporting safety of the equipment.
- 8 years** High-pressure impregnated wood with pillar posts against breakings and damage by mould/rotting, if there are risks to the safety of the stable support of the equipment.
- 5 years** Breaking of all PE Elements, ropes and nets with steel inlays.
- 2 years** On all movable items and GFK-Slides.

These warranty clauses refer to faults in the material, faults in production and loss of stable support (provided the equipment has been installed correctly).

Ausgenommen von der Gewährleistung sind, soweit gesetzlich möglich:

- Schäden, die aufgrund einer nicht fachgerechten Montage erfolgen (nicht gemäß unseren Montageanleitungen)
- witterungsbedingte Trockenrisse im Holz unter 8 mm (vgl. Beiblatt DIN EN 1776)
- Schäden, die durch mutwillige Zerstörung und Vandalismus entstanden sind
- Schäden, die auf vermehrten Pilzbefall zurückzuführen sind, weil die Geräte unter Bäumen oder Sträuchern

stehen, welche einen solchen Pilzbefall verursachen

- Schäden an hölzernen Standpfosten mit Pfstenschuhen, die durch Erdkontakt oder Kontakt mit Rindenmulch entstanden sind
- Schäden, die durch mangelnde Wartung entstehen
- Schäden an Elementen, die dem nutzungsbedingten Verschleiß unterliegen. Dies sind insbesondere Gelenke, Lager, Ketten, Seile, Netze und Laufflächen.

Voraussetzung für die Wirksamkeit der Gewährleistung ist die Wartung der Geräte durch geschultes Personal und nach Vorgaben der playparc GmbH, sowie im Bedarfsfall, die fachgerechte Reparatur.

Den Nachweis der regelmäßig durchgeführten, ordnungsgemäßen Wartung (Vorlage der vollständigen Kontroll- und Wartungsberichte nach Vorgaben der DIN EN 1176, Teil 7) führt der Auftraggeber bzw. der Betreiber der Geräte.

Weiterhin gelten die Bestimmungen zur Gewährleistung gemäß unseren allgemeinen Geschäftsbedingungen.

Not included in these warranty clauses are (as long as legally possible):

- Faults that have been caused by faulty/incorrect/insufficient installation (not according to our installation details)
- Damage/tears of dryness due to weather conditions in wood smaller than 8mm (EN1176)
- Damage that has been caused willingly by vandalism
- Damage due to fungus and mould that occurs due to installations in shady places under trees or close to bushes
- Damage to wooden supporting pillars with pillar posts, caused by contact with the soil or mulch
- Damage caused by lack of service/maintenance
- Damage to elements that have had high high wear and-tear. which are mainly joints, bearings, chains, ropes, nets and walking treads.

Requirement for the validation of these warranty clauses are: services/maintenance to be carried out by trained personel and only according to the Playparc GmbH installation information, as well as if required, by professional repair service.

The proof for these services to be carried out regularly according to DIN EN1176, part 7) is to be provided by the contractor or the operator/owner of the equipment.

In addition, the regulations of warranty are valid according to our current terms and conditions.

ALLGEMEINE GESCHÄFTSBEDINGUNGEN

1. Allgemeines

1.1. Sämtliche Geschäftsbeziehungen zwischen der PLAYPARC Allwetter-Freizeit-Anlagenbau GmbH, Teutonia 9, 34439 Willebadessen, vertreten durch den Geschäftsführer, Siegfried Strasser, (nachfolgend auch „Verkäufer“ oder „PLAYPARC“ genannt) und dem Kunden (nachfolgend auch „Besteller“ genannt) unterliegen den nachfolgenden Allgemeinen Geschäftsbedingungen in ihrer zum Zeitpunkt der Bestellung gültigen Fassung.

1.2. Der Vertragstext wird vom Verkäufer gespeichert, der Kunde kann diese Allgemeinen Geschäftsbedingungen über die Menüführung des Druckers bzw. mittels Tastaturkombination (Strg p, Strg s) drucken bzw. lokal auf seinem PC speichern.

1.3. Die Geschäftsbeziehungen unterliegen dem Recht der Bundesrepublik Deutschland unter Ausschluss des UN-Kaufrechts. Die Vertragssprache ist deutsch.

1.4. Gerichtsstand ist Paderborn, soweit der Kunde Kaufmann ist oder eine juristische Person des öffentlichen Rechts oder öffentlich-rechtliches Sondervermögen.

2. Vertragsschluss

2.1. Der Verkäufer bietet den Kunden in seinem Online-Shop unter www.PLAYPARC.de oder seine gedruckten Kataloge Produkte zum Kauf an. Die Darstellung der Produkte im Katalog bzw. Online-Shop stellt kein rechtlich bindendes Angebot, sondern einen unverbindlichen Online-Katalog bzw. Katalog dar.

2.2. Die Bestellung des Kunden stellt ein Angebot an die PLAYPARC zum Abschluss eines Kaufvertrags dar. Nach Eingang der Bestellung wird PLAYPARC den Kunden über den Eingang seiner Bestellung schriftlich informieren (Bestellbestätigung per Email, Auftragsbestätigung per Fax, oder Post). Die Bestellbestätigung stellt keine Annahme des Angebots des Bestellers dar. Der Kaufvertrag kommt mit Annahme des Angebots durch die PLAYPARC zustande. Die Annahme erfolgt durch die Lieferung der Ware. Im Onlineshop gibt der Kunde durch Anklicken des Buttons „Kauf abschließen“ eine verbindliche Bestellung der im Warenkorb enthaltenen Waren ab. Eingabefehler können vor Absenden der Bestellung mittels der üblichen Tastatur- und Mausfunktionen berichtigt werden.

3. Preise, Kosten

Es gelten die Preise zum Zeitpunkt der Bestellung. Alle Preise verstehen sich zzgl. der jeweils gültigen deutschen gesetzlichen Mehrwertsteuer und zuzüglich der Versandkosten. Für unsere Kunden, die Unternehmer sind, enthalten unsere übersandten Kataloge Netto-Preise ab Werk.

4. Zahlungsbedingungen

Der Kaufpreis ist innerhalb 14 Tagen nach Abzug eventueller Rabatte plus gesetzl. MwSt. rein netto auf das in der Rechnung angegebene Konto zu leisten. Frachten, Montagen etc. sind weder Rabatt noch Skontierfähig.

Unsere Forderungen sind im Zuge des Factoringverfahrens verkauft und abgetreten. Schuldbefreiende Zahlung

ist deshalb auf das Konto der CB Credit-Bank GmbH möglich. Sollten Sie Vorauskasse leisten oder Ihren Rechnungsanschrift-Sitz außerhalb der BRD haben, erfolgen Zahlungen auf unser Sparkassenkonto.

5. Lieferung, Versandkosten

5.1. Lieferungen an die vom Besteller angegebene Lieferadresse innerhalb von 25 Werktagen ab Bestellung durch den Kunden.

5.2. Je Auftrag fallen nur einmal Versandkosten an. Die Versandkosten innerhalb Deutschlands betragen pauschal 13% des Nettowarenwertes. Beträgt der Auftragswert allerdings weniger als 100,- EURO Nettowarenwert, betragen die Versandkosten pauschal 13,- EURO. Die Versandkosten innerhalb der EU betragen pauschal 18% des Nettowarenwertes. Beträgt der Auftragswert allerdings weniger als 100,- EURO Nettowarenwert, betragen die Versandkosten pauschal 18,- EURO.

5.3. Eine Selbstabholung durch den Besteller ist nach Absprache ab Lager möglich. In diesem Fall entfallen die Versandkosten.

5.4. Ist der Kunde Unternehmer, ist Lieferung „ab Werk“ vereinbart. Sofern der Kunde es wünscht, werden wir die Lieferung durch eine Transportversicherung eindecken; die insoweit anfallen Kosten trägt der Kunde.

6. Eigentumsvorbehalt

6.1. Die gelieferte Ware verbleibt bis zur vollständigen Zahlung des Kaufpreises im Eigentum der PLAYPARC.

6.2. Ist der Kunde Unternehmer muss dieser uns bei Pfändungen oder sonstigen Eingriffen Dritter unverzüglich schriftlich zu benachrichtigen.

6.3. Der Kunde ist berechtigt, die Kaufsache im ordentlichen Geschäftsgang weiter zu verkaufen; er tritt uns jedoch, wenn er Unternehmer ist, bereits jetzt alle Forderungen in Höhe des Faktura-Endbetrages (einschließlich MwSt) unserer Forderung ab, die ihm aus der Weiterveräußerung gegen seine Abnehmer oder Dritte erwachsen, und zwar unabhängig davon, ob die Kaufsache ohne oder nach Verarbeitung weiter verkauft worden ist. Zur Einziehung dieser Forderung bleibt der Kunde auch nach der Abtretung ermächtigt. Unsere Befugnis, die Forderung selbst einzuziehen, bleibt hiervon unberührt. Wir verpflichten uns jedoch, die Forderung nicht einzuziehen, solange der Kunde seinen Zahlungsverpflichtungen aus den vereinnahmten Erlösen nachkommt, nicht in Zahlungsverzug gerät und insbesondere kein Antrag auf Eröffnung eines Vergleichs- oder Insolvenzverfahrens gestellt ist oder Zahlungseinstellung vorliegt. Ist aber dies der Fall, so können wir verlangen, dass der Kunde uns die abgetretenen Forderungen und deren Schuldner bekannt gibt, alle zum Einzug erforderlichen Angaben macht, die dazugehörigen Unterlagen aushändigt und den Schuldnern (Dritten) die Abtretung mitteilt.

6.4. Wir verpflichten uns, die uns zustehenden Sicherheiten auf Verlangen des Kunden insoweit freizugeben, als der realisierbare Wert unserer Sicherheiten die zu sichernden Forderungen um mehr als 10% übersteigt; die Auswahl der freizugebenden Sicherheiten obliegt uns.

ALLGEMEINE GESCHÄFTSBEDINGUNGEN

7. Gewährleistung

7.1. Es gelten die gesetzlichen Vorschriften.

7.2. Für Unternehmer beträgt bei neuen Waren die Verjährungsfrist für Mängel ein Jahr ab Gefahrübergang. Die vorstehenden Abweichungen von der gesetzlichen Mängelhaftungsverjährungsfrist gelten nicht, wenn der Verkäufer wegen grober Fahrlässigkeit und / oder Vorsatzes haftet. Unberührt davon bleiben ebenso Ansprüche wegen Verletzung von Leben, Körper oder Gesundheit aufgrund eines Mangels. Im übrigen gilt § 9 dieser AGB.

7.3. Die Abnahme hat unverzüglich nach Fertigstellung, vollständiger Lieferung bzw. gesonderter Aufforderung zu erfolgen. Offensichtliche Mängel sind innerhalb von 10 Tagen nach Erhalt der Lieferung, andere Mängel unverzüglich nach Entdeckung schriftlich zu rügen. Der Auftraggeber darf Zahlungen wegen berechtigter Mängel nur in angemessenem Verhältnis zum Wert des mangelhaften Liefergegenstandes zurückhalten. Es wird keine Gewähr übernommen für Schäden, die aus nachfolgenden Gründen entstanden sind: Ungeeignete oder unsachgemäße Verwendung, fehlerhafte Montage bzw. Inbetriebsetzung durch den Auftraggeber oder Dritte, natürliche Abnutzung, fehlerhafte oder nachlässige Behandlung, ungeeignete Betriebsmittel, mangelhafte Bauarbeiten sowie außergewöhnliche äußere Einflüsse, sofern sie nicht auf ein Verschulden des Auftragnehmers zurückzuführen sind. Entsprechendes gilt für Änderungen oder Instandsetzungsarbeiten des Auftraggebers oder Dritter, die unsachgemäß ohne vorherige Zustimmung des Auftragnehmers vorgenommen wurden.

7.4. Zur Vornahme aller nach billigem Ermessen notwendig erscheinenden Nachbesserungen und Ersatzlieferungen hat der Auftraggeber nach Verständigung mit dem Auftragnehmer die erforderliche Zeit und Gelegenheit zu geben, sonst ist der Auftragnehmer von der Mängelhaftung befreit. Nur in dringenden Fällen der Gefährdung der Betriebssicherheit und zur Abwehr unverhältnismäßig großer Schäden, wobei der Auftragnehmer zu verständigen ist, oder wenn der Auftragnehmer mit der Beseitigung des Mangels im Verzug ist, hat der Auftraggeber das Recht, den Mangel selbst oder durch Dritte beseitigen zu lassen und vom Auftragnehmer Ersatz der notwendigen Kosten zu verlangen.

7.5. Läßt der Auftragnehmer eine ihm gesetzte angemessene Nachfrist verstreichen, ohne den Mangel behoben oder Ersatz geliefert zu haben, so ist der Auftraggeber berechtigt, Rückgängigmachung des Vertrages zu verlangen. Sofern eine Bauleistung Gegenstand der Gewährleistung ist, kann der Auftraggeber nur Herabsetzung des Preises verlangen.

7.6. Schadenersatzansprüche aus Verzug, aus Unmöglichkeit der Leistung, aus schuldhafter Verletzung vertraglicher Nebenpflichten, aus Verschulden bei Vertragsschluß und aus unerlaubter Handlung werden ausgeschlossen, es sei denn, sie beruhen auf Vorsatz oder grober Fahrlässigkeit. Für Vorsatz und grobe Fahrlässigkeit nicht leitender Erfüllungsgehilfen wird nur gehaftet, wenn sie eine wesentliche Vertragspflicht verletzen. Der Haftungsausschluß gilt ferner nicht beim Fehlen ausdrücklich zugesicherter Eigenschaften, wenn die Zusicherung gerade bezweckt, den Auftraggeber gegen Schäden abzusichern, die nicht am Liefergegenstand selbst entstanden sind. Die Haftung wird auch

für grob fahrlässige Verletzungen auf den Ersatz des zum Zeitpunkt des Vertragsabschlusses voraussehbaren Schadens begrenzt.

7.7. Ansprüche wegen Körperschäden und Schäden an privatgenutzten Sachen nach dem Produkthaftungsgesetz bleiben hiervon unberührt.

8. Haftungsbeschränkung

8.1. Bei leicht fahrlässigen Pflichtverletzungen beschränkt sich die Haftung des Verkäufers auf den vorhersehbaren, vertragstypischen, unmittelbaren Durchschnittsschaden. Dies gilt auch bei leicht fahrlässigen Pflichtverletzungen seiner Erfüllungsgehilfen.

8.2. Gegenüber Unternehmern haftet der Auftragnehmer bei leicht fahrlässiger Verletzung unwesentlicher Vertragspflichten nicht.

8.3. Die Haftung für arglistiges Verschweigen eines Mangels, für die Übernahme einer Garantie für die Beschaffenheit oder Haltbarkeit der Ware bleibt von den vorstehenden Bedingungen unberührt.

8.4. Die vorstehenden Haftungsbeschränkungen betreffen nicht Ansprüche des Kunden aus Produkthaftung. Weiter gelten die Haftungsbeschränkungen nicht bei zurechenbaren Körper- und Gesundheitsschäden oder zurechenbarem Verlust des Lebens des Kunden.

8.5. Weitere Schadenersatzansprüche sind ausgeschlossen, insbesondere der Ersatz mittelbarer Schäden und Schäden, die aufgrund höherer Gewalt, d.h. unvorhersehbare unabwendbare Ereignisse eintreten.

9. Datenschutz

Gemäß § 28 BDSG (Bundesdatenschutzgesetz) macht PLAYPARC Sie darauf aufmerksam, dass die im Rahmen der Geschäftsbewältigung notwendigen Daten mittels einer EDV-Anlage verarbeitet und gespeichert werden. Sämtliche vom Kunden erhobenen personenbezogenen Daten werden vertraulich und entsprechende der gesetzlichen Regelungen behandelt. Der Kunde hat jederzeit ein Recht auf kostenlose Auskunft, Berichtigung, Sperrung und Löschung seiner gespeicherten Daten gem. §§ 34, 35 BDSG. Senden Sie dazu eine E-Mail mit dem Betreff „Datenschutz“.

10. Salvatorische Klausel

Sind oder werden einzelne Bestimmungen dieser Allgemeinen Geschäftsbedingungen und/ oder des durch sie ergänzten Vertrages unwirksam, so wird dadurch die Wirksamkeit der anderen Bestimmungen nicht berührt.

11. Anbieterkennzeichnung

PLAYPARC · Zur Kohlstraße 9 · D-33014 Bad Driburg
E-Mail: info@playparc.de
Tel: +49 (0) 52 53/4 05 99-0 · Fax: 4 05 99-10

Vertretungsberechtigter Geschäftsführer: Siegfried Strasser
Handelsregister: Amtsgericht Paderborn – HRB 4951
Umsatzsteuer-ID: DE126711847

GENERAL TERMS AND CONDITIONS OF BUSINESS

1. General

1.1. All business relations between PLAYPARC Allwetter-Freizeit-Anlagenbau GmbH, Zur Kohlstätte 9, D-33014 Bad Driburg-Siebenstern, represented by the managing director, Siegfried Strasser, (hereinafter also referred to as „seller“ or „PLAYPARC“) and the customer (hereinafter also referred to as „customer“) are subject to the following General Terms and Conditions in the version valid at the time of the order.

1.2. The contract text is stored by the seller, the customer can print these terms and conditions via the menu navigation of the browser or by means of keyboard combination (Ctrl p, Ctrl s) or store locally on his PC.

1.3. The business relations are subject to the law of the Federal Republic of Germany to the exclusion of the UN Convention on Contracts for the International Sale of Goods. The contract language is German.

1.4. The place of jurisdiction shall be Paderborn if the customer is a merchant or a legal entity under public law or a special fund under public law.

2. Conclusion of contract

2.1. The seller offers the customer products for sale in his online shop at www.PLAYPARC.de or his printed catalogues. The presentation of the products in the catalogue or online shop is not a legally binding offer, but a non-binding online catalogue or catalogue.

2.2. The customer's order constitutes an offer to PLAYPARC to conclude a sales contract. After receipt of the order PLAYPARC will inform the customer about the receipt of his order in writing (order confirmation by email, order confirmation by fax, or mail). The order confirmation does not constitute an acceptance of the customer's offer. The purchase contract is concluded with the acceptance of the offer by PLAYPARC. Acceptance shall be affected by delivery of the goods. In the online shop, the customer places a binding order for the goods contained in the shopping basket by clicking the „Complete purchase“ button. Input errors can be corrected before sending the order using the usual keyboard and mouse functions.

3. Prices, costs

The prices at the time of the order apply. All prices are exclusive of the applicable German value added tax and plus shipping costs. For our customers who are entrepreneurs, our sent catalogues contain net prices ex works.

4. Terms of payment

The purchase price is to be paid within 14 days after deduction of possible discounts plus VAT net to the account stated in the invoice. Freight, assembly etc. are neither discountable nor discountable.

Our receivables have been sold and assigned in the course of the factoring procedure. Debt-discharging payment is therefore possible to the account of CB Credit-Bank GmbH. If you pay in advance or have your billing address outside Germany, payments will be made to our savings bank account

5. Delivery, shipping costs

5.1. Deliveries to the delivery address specified by the customer within 25 working days of the order being placed by the customer.

5.2. Each order is subject to only one delivery charge. The shipping costs within Germany amount to 13% of the net value of the goods. However, if the order value is less than 100,- EURO net goods value, the shipping costs are a flat rate of 13,- EURO. The shipping costs within the EU amount to 18% of the net value of the goods. However, if the order value is less than 100,- EURO net goods value, the shipping costs are a flat rate of 18,- EURO.

5.3. The customer may collect the goods himself from the warehouse by arrangement. In this case the forwarding expenses are void.

5.4. If the customer is an entrepreneur, delivery „ex works“ is agreed. If the customer so wishes, we shall cover the delivery with transport insurance; the costs incurred in this respect shall be borne by the customer.

6. Retention of title

6.1. The delivered goods remain the property of PLAYPARC until the purchase price has been paid in full.

6.2. If the customer is an entrepreneur, he must inform us immediately in writing of any attachments or other interventions by third parties.

6.3. The customer shall be entitled to resell the object of sale in the ordinary course of business; however, if he is an entrepreneur, he hereby assigns to us all claims in the amount of the final invoice amount (including VAT) of our claim accruing to him from the resale against his customers or third parties, irrespective of whether the object of sale has been resold without or after processing. The customer remains authorised to collect this claim even after the assignment. Our authority to collect the claim ourselves remains unaffected by this. However, we undertake not to collect the claim as long as the customer meets his payment obligations from the proceeds received, is not in default of payment and, in particular, no petition has been filed for the opening of composition or insolvency proceedings and payments have not been suspended. If this is the case, however, we can demand that the customer informs us of the assigned claims and their debtors, provides all information necessary for collection, hands over the relevant documents and informs the debtors (third parties) of the assignment.

6.4. We undertake to release the securities to which we are entitled at the customer's request insofar as the realisable value of our securities exceeds the claims to be secured by more than 10%; the choice of the securities to be released shall be incumbent on us.

GENERAL TERMS AND CONDITIONS OF BUSINESS

7. Warranty

7.1. The statutory provisions shall apply.

7.2. For entrepreneurs, the limitation period for defects in new goods shall be one year from the passing of risk. The above deviations from the statutory limitation period for liability for defects shall not apply if the Seller is liable due to gross negligence and/or intent. Claims due to injury to life, body or health due to a defect shall also remain unaffected. In all other respects § 9 of these General Terms and Conditions shall apply.

7.3. Acceptance shall take place immediately after completion, complete delivery or separate request. Obvious defects must be reported in writing within 10 days of receipt of the delivery, other defects must be reported immediately after discovery. The customer may withhold payments due to justified defects only in a reasonable proportion to the value of the defective delivery item. No liability is assumed for damages resulting from the following reasons: Unsuitable or improper use, faulty assembly or commissioning by the customer or third parties, natural wear and tear, faulty or negligent treatment, unsuitable operating materials, defective construction work and unusual external influences, insofar as they are not attributable to the fault of the contractor. The same shall apply mutatis mutandis to modifications or repair work carried out by the Customer or third parties which were carried out improperly without the prior consent of the Contractor.

7.4. In order to carry out all rectifications and replacement deliveries which appear necessary at reasonable discretion, the Customer shall, after consultation with the Contractor, give the necessary time and opportunity, otherwise the Contractor shall be released from liability for defects. Only in urgent cases of danger to operational safety and to prevent disproportionately large damage, in which case the Contractor shall be notified, or if the Contractor is in default of remedying the defect, shall the Customer have the right to remedy the defect itself or have it remedied by third parties and to demand reimbursement of the necessary costs from the Contractor.

7.5. If the Contractor allows a reasonable grace period set for him to expire without having remedied the defect or supplied a replacement, the Client shall be entitled to demand rescission of the contract. If a construction service is subject to warranty, the client can only demand a reduction of the price.

7.6. Claims for damages arising from delay, impossibility of performance, culpable breach of contractual accessory obligations, culpa in contrahendo and tort shall be excluded unless they are based on intent or gross negligence. For intent and gross negligence of non-executive vicarious agents, liability shall only be assumed if they violate an essential contractual obligation. The exclusion of liability shall also not apply in the absence of expressly warranted characteristics if the purpose of the warranty is precisely to protect the customer against damage which has not occurred to the delivery item itself. Liability shall also be limited for grossly negligent breaches to compensation for the damage foreseeable at the time of conclusion of the contract.

7.7. Claims due to bodily injury and damage to privately used items in accordance with the Product Liability Act shall remain unaffected.

8. Limitation of liability

8.1. In the case of slightly negligent breaches of duty, the Seller's liability shall be limited to the foreseeable, contract-typical, direct average damage. This also applies to slightly negligent breaches of duty by its vicarious agents.

8.2. The Contractor shall not be liable to entrepreneurs for slightly negligent breach of insignificant contractual obligations.

8.3. Liability for fraudulent concealment of a defect, for the assumption of a guarantee for the quality or durability of the goods shall remain unaffected by the above conditions.

8.4. The above limitations of liability do not apply to claims of the customer arising from product liability. Furthermore, the limitations of liability shall not apply in the case of attributable physical injury and damage to health or attributable loss of life of the customer.

8.5. Further claims for damages are excluded, in particular compensation for indirect damages and damages that occur due to force majeure, i.e. unforeseeable unavoidable events.

9. Data protection

According to § 28 BDSG (Federal Data Protection Act) PLAYPARC draws your attention to the fact that the data necessary in the context of the business transaction are processed and stored by means of an EDP system. All personal data collected from the customer will be treated confidentially and in accordance with the statutory regulations. The customer has at any time the right to free information, correction, blocking and deletion of his stored data according to §§ 34, 35 BDSG. Please send us an e-mail with the subject „Privacy“.

10. Severability clause

If individual provisions of these General Terms and Conditions and/or the contract supplemented by them are or become invalid, this shall not affect the validity of the other provisions.

11. Provider identification

PLAYPARC
Zur Kohlstätte 9
D-33014 Bad Driburg
E-Mail: info@playparc.de
Tel: +49 (0) 52 53/4 05 99-0
Fax: +49 (0) 52 53/4 05 99-10

Managing Director: Siegfried Strasser
Commercial Register: Paderborn Local Court – HRB 4951
Value Added Tax: DE126711847

Symbolerklärung

Symbols

	=	Maße/Platzbedarf Dimensions
	=	Fallraum Falling area
	=	max. freie Fallhöhe Max. free fall height
	=	Gesamthöhe Total height
	=	Fertigfundament Ready-to-install foundation
	=	Inklusion Inclusion
	=	Widerstand Individuell einstellbarer Widerstand und einstellbare Drehgeschwindigkeit
	=	
	=	Resistance Individually adjustable resistance and adjustable rotation speed
	=	

Inhalt nach Rubriken

Content Categories

256	PIONIER DER NEUEN FITNESSBEWEGUNG PIONEER OF THE NEW FITNESS MOVEMENT
257	ZIELGRUPPE MENSCH TARGET GROUP HUMAN BEING
258	ENTSTEHUNG EINES 4FCIRCLE® CREATION OF A 4FCIRCLE®
260	PROJEKT-BEISPIELE PROJECT-EXAMPLES
266	CALISTHENICS STREET WORKOUT
282	KOORDINATION COORDINATION
296	KRAFTGERÄTE FORCE
312	MOBILISATIONSGERÄTE MOBILIZATION
316	BEWEGLICHKEIT UND REGENERATION MOVABILITY AND REGENERATION
317	ZUBEHÖR ACCESSORY/SIGNAGE
319	NUTZUNGSERFAHRUNGEN TECHNISCHE DETAILS SICHERHEIT USER EXPERIENCES TECHNICAL DETAILS SAFETY AND SECURITY

Pionier der neuen Fitnessbewegung Pioneer of the new fitness movement

Die Bedürfnisse der Menschen haben sich stark gewandelt. Alles scheint knapper geworden zu sein. Gefühlt schrumpfen täglich Zeit und Raum. Fitness aber gehört mehr denn je zu den großen Wünschen und Zielen großer Kreise der Bevölkerung. Und zwar unabhängig von Alter, Geschlecht oder sozialem Hintergrund.

**Wir wollen Fit, Free, Fun and Function: 4F!
Jeder Parcour enthält 100% Bewegungskompetenz
= maximale Funktion**

People's needs have changed dramatically. Everything seems to be getting tighter. Feel time and space shrink every day. Fitness, however, is more than ever one of the great wishes and goals of large sections of the population. And that regardless of age, gender or social background.

**We want Fit, Free, Fun and Function: 4F!
Each course contains 100% of movement competence
= maximum of function**



Zielgruppe Mensch Target group human being

4FCIRCLE® ist eine optimale Ergänzung des Bewegungsangebotes im öffentlichen Raum, welches sich als Modul an (fast) alle bestehenden Angebote (in Kommunen, Kliniken, Freizeiteinrichtungen, Vereinen, etc.) angliedern lässt bzw. auch alleine für sich stehend einen motivierenden, spaßorientierten Bewegungsanreiz bietet.

4FCIRCLE® ist sportwissenschaftlich fundiert, aus jahrelanger Sport-Praxis – in der Entstehung ohne kommerzielle Zielvorgabe und Absichten – entwickelt.

4FCIRCLE® is the ideal tool to implement training and movement installations in public spaces. It can be either added modularly to (almost) every other existing movement offer (in cities, hospitals, recreational areas, clubs etc.) or set up in new areas to offer a motivating and fun-oriented incentive effect.

4FCIRCLE® is based on sport scientific research and was developed arising from yearlong sport experience without any commercial interests.



allgemeiner deutscher
hochschulsportverband



Oliver Seitz

Diplom-Sportwissenschaftler

- geboren am 22.09.1970
- Studium der Sportwissenschaften an der TU München
- Diplomarbeit über 4FCIRCLE®
- seit 2001 freier Mitarbeiter und Berater in allen 4FCIRCLE®-Fragen

- born on 22.09.1970
- Studies of sport science at the Technical University of Munich
- Bachelor paper about "4FCIRCLE®"
- Since 2001 member of our Playparc team and consultant for 4FCIRCLE® questions



Entstehung eines 4FCIRCLE®

Bei der Planung und Umsetzung von Bewegungsparcours für alle Generationen treten immer wieder Unsicherheiten und viele Fragen auf. Mit unserem konzeptionellen Ansatz, dem Erfahrungsvorsprung, wissenschaftlichen Studien und einer gut organisierten Projektplanung begegnen wir diesen Fragen und geben Ihnen einen sicheren Rahmen für die Realisierung Ihres Bewegungsparcours.

Development of a 4FCIRCLE®

While planning and developing a multi-generational movement park sometimes uncertainties or questions may arise.

We face these questions with our conceptional approach, our experience, scientific studies and a well-organized planning of project. This way we create a secure way of realizing your movement parcour.



A) Planungsphase

1. BASIS INFO-GESPRÄCH

Mit dem Projekt-Initiator wird über Ziele, Wünsche und Budgetierung gesprochen.

2. STANDORTANALYSE UND ORTSBEGEHUNG

Unter Berücksichtigung von

- **Lage**
- **Soziales Umfeld** – Wer lebt im Einzugsgebiet des Parcours und welche Bedürfnisse einzelner Nutzergruppen müssen berücksichtigt werden?
- **Örtliche Strukturen** – Ortsansässige Vereine, Schulen, Kindergärten, Seniorenwohnanlagen und sonstige Einrichtungen

A) The phase of planning

1. BASIC INFO TALK

The initiator of the project informs about goals, wishes and the budget.

2. SITE ANALYSIS AND INSPECTION OF LOCATION

Taking into account the:

- **Location**
- **Social environment** – Who is living next to the parcour and what are the needs of the different user groups?
- **Local structures** – Clubs, Schools, kindergartens, retirement homes or others.

3. ERSTELLUNG EINES ANFORDERUNGSPROFILS

Die Erkenntnisse aus der Analyse werden von den Spezialisten von PLAYPARC und einem Dipl.-Sportwissenschaftler zusammengefasst und dienen als Basis für das individuelle, standortbezogene Konzept.

4. KONZEPT-VORSCHLÄGE UND ANGEBOTE

Es folgt eine bedürfnisorientierte Geräteauswahl, die nach sportwissenschaftlichen Gesichtspunkten und in Absprache mit den Projektverantwortlichen, sinnvoll und realisierbar ist.

Neben unserem Anspruch, eine sehr hohe Funktionalität zu bieten, arbeiten wir eng mit Planern und Landschaftsarchitekten zusammen, um den Parcours auch optisch erfolgreich in das bestehende Umfeld zu integrieren.

B) Umsetzungsphase

5. PRODUKTION DER GERÄTE UND ANFERTIGUNG DER MASSGESCHNEIDERTEN ANLEITUNGSSCHILDER.

6. AUFSTELLUNG UND MONTAGE DER GERÄTE – DAS KONZEPT WIRD ERLEBBAR!

Erfolgt direkt durch PLAYPARC oder bauseits durch einen Fachbetrieb.

7. BERATUNG UND BETREUUNG WÄHREND DER GESAMTEN UMSETZUNGSPHASE

Bei technischen und allgemeinen Fragen zum 4FCIRCLE® stehen wir unseren Kunden und Partnern jederzeit zur Verfügung.

C) Der Parcours ist in Betrieb

8. ERÖFFNUNGSFEIER MIT UNSEREM DIPL.-SPORTWISSENSCHAFTLER

Die beste Chance, das neue Bewegungsangebot bekannt zu machen, ist eine Eröffnungs-Veranstaltung zu organisieren. Wir unterstützen Sie bei den Vorbereitungen und stehen Ihnen am Tag der Eröffnung gerne mit unserem Bewegungsprofi zur Seite.

9. DER SERVICE DANACH

Jeder 4FCIRCLE® soll ein langfristiger Erfolg werden, da sind sich unsere bisherigen Projekt-Initiatoren und PLAYPARC einig. Daher begleitet unser Dipl.-Sportwissenschaftler gerne, in Absprache mit Ihnen, auch in den Jahren nach der Eröffnung noch weiterführende Veranstaltungen an der Anlage. Vor Ort präsentiert der Profi dann neueste Trainingsmethoden und Modelle für spaßorientierte Bewegung für Jedermann.

3. CREATION OF A REQUIREMENT PROFILE

The results of the analysis are all put together by the PLAYPARC specialists and our sport scientist. This builds the basis for the individual and location-based concept.

4. CONCEPTIONAL SUGGESTIONS AND OFFERS

According to the requirement of the customer a choice of movement units is made. Despite our claim to offer a high functionality we work together closely with landscape architects and planners to integrate the parkour successfully into the existing environment.

B) Realization

5. PRODUCTION OF THE MOVEMENT UNITS AND THE TAILOR MADE PARCOUR SIGNS..

6. INSTALLATION AND ASSEMBLY OF THE SPORT EQUIPMENT - THE CONCEPT COMES TO LIFE.

Implementation by PLAYPARC or another specialized company.

7. ADVICE AND SUPPORT DURING THE WHOLE PHASE OF REALIZATION

We are available for the customer for any questions or technical advice at any time.

C) The installation in operation

8. OPENING EVENT WITH OUR SPORT SCIENTIST.

The best way to get publicity for the new movement offer is to organize an opening event. We help you with the preparations and on the opening day event, our sport scientist will be on-site.

9. THE AFTER-SALES-SERVICE

Each 4FCIRCLE® should become a long-term success. That's why our sport scientist will accompany, if you like, other events on site with you, even in the years after the opening. He will present newest methods of training or models for fun oriented movement for everybody.

Bewegungs-Parcours „CAMPUS IN BEWEGUNG“

Movement Parcours „CAMPUS IN MOVEMENT“



Universität Hochschulsportzentrum des Saarlandes

Auf dem Campus unter freiem Himmel

University of Saarland University Sports Centre

On campus in the open air

Olympiapark München „AOK-BEWEGUNGSINSEL“

Olympic Park Munich „AOK-MOVEMENT ISLAND“



AOK-Bayern

Südufer Olympiasee – gegenüber Olympiaturm

AOK-Bayern

South shore Olympic lake - opposite Olympic tower



Kosten / Costs

- 80.000 € Geräte / Nettokosten
80.000 € Devices / Net costs
- ca. 150.000 €
Gesamt / Bruttokosten
ca. 150.000 €
Total / Gross costs
- 5 Bewegungs-Inseln
5 motion islands
- Insgesamt ca. 15 Bewegungs-Stationen + Einbeziehung des CAMPUS-Areals
A total of approx. 15 movement areas + inclusion of the CAMPUS area



Kosten / Costs

- 40.000 € Geräte / Nettokosten
40.000 € Devices / Net costs
- ca. 80.000 €
Gesamt / Bruttokosten
(incl. Fallschutz/Montag)
ca. 80.000 €
Total / Gross costs
(incl. fall protection/
monday)
- 9 Stationen/ca. 500 qm²
9 movement areas
- Fitness-/Bewegungs-parcours für alle
Fitness-/Motion-Parcour
for all

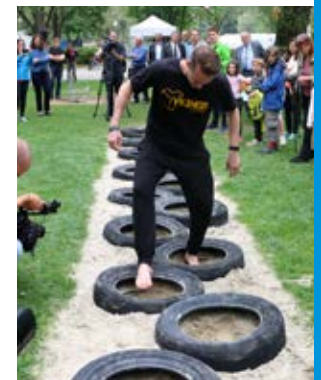

Bewegungs-Parcours „CAMPUS STENDAL“

Movement Parcours „CAMPUS STENDAL“



Hochschule Magdeburg-Stendal

Mit Gesundheitsförderung zu attraktiverem Campus

University of Applied Sciences Magdeburg-Stendal

Health promotion to a more attractive campus

CALISTHENICS



Kosten / Costs

- 50.000 € Geräte / Nettokosten
50.000 € Devices / Net costs
- ca. 150.000 €
Gesamt / Bruttokosten
ca. 150.000 €
Total / Gross costs
- 13 Stationen
13 movement areas
- ca. 1000 qm²
ca. 1000 qm²



„GENERATIONEN-BEWEGUNGSPARK KARLSHULD“

„Generation Movement Park Karlshuld“

Karlshuld

Integriert in Schul-/Sportzentrum Karlshuld

Karlshuld

Integrated in Karlshuld School/Sports Centre



Kosten / Costs

- 60.000 € Geräte /
Nettokosten
60.000 € Devices /
Net costs
- ca. 280.000 €
Gesamt / Bruttokosten
(EU-Förderung 50%)
ca. 280.000 €
Total / Gross costs
(EU funding 50%)
- ca. 20 Bewegungs-/
Spielstationen, 1000 qm²
approx. 20 movement /
play areas, 1000 sqm²



Bewegungs-Parcours „SPECK-WEG-ECK“

MOVEMENT COURSE „SPECK-WEG-ECK“

SC Rodau/Zwingenberg (Hessen)

Generationsübergreifendes Fitnessstudio im Freien

SC Rodau/Zwingenberg (Hessen)

Outdoor fitness studio for all generations



Kosten / Costs

- 50.000 € Geräte / Nettokosten
50.000 € Devices / Net costs
- 18.000 € Montage
18.000 € Assembly
- 7.000 € Infrastruktur-
massnahmen
7.000 € Infrastructure
measures
- 25.000 Kommunalen Zuschuss
25.000 Municipal grant
- 11 Stationen auf ca. 400 qm²
11 movement stations on
approx. 400 sqm²



Bewegungs-Parcours „FITNESSPARK CAMPUS WERNIGERODE“

„FITNESS PARK CAMPUS WERNIGERODE“ EXERCISE COURSE

Hochschule Harz

Umfangreich ausgestattetes Sportgelände

Hochschule Harz

Extensively equipped sports grounds



Kosten / Costs

- 30.000 € Geräte /
Nettokosten
30.000 € Devices /
Net costs
- ca. 60.000 €
Gesamt / Bruttokosten
ca. 60.000 €
Total / Gross costs
- 7 Stationen
7 movement stations
- ca. 250 – 300 qm²



4F-Calisthenics

ist ein Ganzkörpertraining ohne großen technischen Aufwand! Dabei handelt es sich um sehr turnerische Kraft- und Körperübungen, die mit dem eigenen Körpergewicht und teilweise mit Zusatzgewichten ausgeübt werden. Calisthenics ist ein sehr individueller Sport und so sind auch unsere Anlagen: Stellen Sie sich Ihre eigene Calisthenics-Anlage nach Ihren Bedürfnissen und Möglichkeiten zusammen. Wir erstellen mit Ihnen Ihr individuelles Gerät, damit Sie sich auf den Sport konzentrieren können. Überlassen Sie Konstruktion, Sicherheitsfragen und Planung ruhig uns.

is a full body workout without great technical effort! These are physical and strength gymnastic exercises, which are mainly exercised with the own body weight and partly with additional equipment. You can use predetermined structures in the open air; easier and more targeted, however, is training on devices especially designed for Calisthenics. Together with Calisthenics athletes, Playparc has developed sport facilities, which are placed in parcs or special playgrounds and can be made available to the general public.



Calisthenics

4FCIRCLE® Calisthenics

Bewegungsangebot für jugendliche und erwachsene Sportler.

Exercise offer for adolescent and adult athletes.

SICHERHEIT

4FCIRCLE®-Calisthenics-Anlagen entsprechen allen Sicherheitsnormen (DIN-EN 16630 (in Kombination mit einem Anleitungsschild) und DIN-EN 1176), die für den Einsatz im öffentlichen Raum notwendig sind. Wir sind Mitglied in nationalen und internationalen Normungsgremien. Im Fallbereich der Anlage ist ein falldämpfender Bodenbelag vorgeschrieben.

Des Weiteren gewährleisten zusätzliche Traversen im Fundamentbereich die Standsicherheit, auch bei großen Nutzergruppen und zeitgleicher dynamischer Belastung.

SAFETY

4FCIRCLE®-Calisthenics systems comply with all safety standards (DIN-EN 16630 (in combination with an instruction sign) and DIN-EN 1176) required for use in public spaces. We are a member of national and international standards committees. A fall-damping floor covering is prescribed in the fall area of the system.

In addition, additional trusses in the foundation area ensure stability, even with large user groups and simultaneous dynamic loading.

VERBINDUNGSTECHNIK

Bars and Calisthenics-Elemente werden dauerhaft mit den Pfosten verschraubt. Wir nutzen dafür eine VA-Schraube mit zusätzlichem Steckschutz, die nur mit Spezialwerkzeug gelöst werden kann. Zusätzlich werden die Schrauben bei der Montage noch verklebt. Bei dem 4FCIRCLE®-Calisthenics-Verbindungssystem ist es möglich, dass vier Bars an einem Standpfosten in exakt der gleichen Höhe befestigt werden können, ohne dass die Verbindungsschrauben in Konflikt miteinander geraten.

CONNECTION TECHNOLOGY

Bars and Calisthenics elements are permanently screwed to the posts. We use a stainless steel screw with additional plug-in protection, which can only be loosened with special tools. In addition to that, the screws are glued during assembly. With the 4FCIRCLE®-Calisthenics connection system, it is possible that four bars can be attached to a post at exactly the same height without the connecting screws coming into conflict with each other.

MATERIAL, FARBEN UND BESCHICHTUNGEN

Als Standpfosten verwenden wir Stahlrohre mit einem 10 x 10 cm verz. Profil. Die oberen Enden sind mit einer vollverschweißten Kappe verdeckt. Die Pfosten können zusätzlich mit Aufpreis in RAL-Farben pulverbeschichtet werden.

Als Material für die Bars, Leitern und allen Funktionselementen verwenden wir hoch qualitative Edelstahlrohre aus V2A.

Unter den Nutzern ist das Grundmaterial der Bars teilweise umstritten. Um den unterschiedlichen Bedürfnissen der Nutzer zu genügen, können die Bars auch pulverbeschichtet werden. Dies ist grundsätzlich in allen gängigen RAL-Farben möglich.

MATERIAL, COLORS UND COATINGS

As posts we use steel tubes with a 10 x 10 cm zinc profile. The upper ends are covered with a fully welded cap. The posts can also be powder-coated in RAL colours for an additional charge.

As material for the bars, ladders and all functional elements we use high-quality stainless-steel tubes made of V2A.

Among the users the basic material of the bars is partly controversial. In order to meet the different needs of the users, the bars can also be powder-coated. This is basically possible in all common RAL colours.

Individuelle Gestaltungsmöglichkeiten Individual design options



BEISPIEL/EXAMPLE:
12.06.310 PARC / M-A

INDIVIDUALITÄT MADE IN GERMANY

Unsere Anlagen sind auf die Bedürfnisse des Kunden abgestimmt und somit individuell. Natürlich gibt es gewisse Standardisierungen bei den Abmessungen, die von Calisthenics-Sportlern festgelegt wurden um einer möglichst breiten Nutzergruppe optimale Trainings- und Wettbewerbssituationen zu bieten. Viele unserer Parks sind ein Unikat und werden in unserer Produktionsstätte in NRW/Deutschland gefertigt.

INDIVIDUALITY MADE IN GERMANY

Our systems are tailored to the needs of the customer and therefore individual. Of course, there are certain standardizations in the dimensions that have been defined by Calisthenics athletes in order to offer the broadest possible user group optimal training and competition situations. Many of our parks are unique and are manufactured in our production facility in NRW/Germany.

BEISPIEL/EXAMPLE:
12.06.320 PARC / L-A





CALISTHENICS-ALLROUND

12.06.100

FUNKTION FUNCTION

Trainieren von Kraft und Beweglichkeit aller Muskelgruppen.
Training of strength and movability of all body muscle groups.

⊕ 5,72 m x 5,45 m x 3,02 m ⊕ 9,66 m x 9,99 m ⊕ 2,95 m

CALISTHENICS-BASIC PLUS PUSH-UPS

12.06.115

FUNKTION FUNCTION

Trainieren von Kraft und Beweglichkeit aller Muskelgruppen.

Training of strength and movability of all body muscle groups.

⊕ 2,70 x 3,11 x 3,02 m hoch

⊕ 7,47 x 7,07 m ⊕ 2,95 m



CALISTHENICS-MINI

12.06.105

FUNKTION FUNCTION

Trainieren von Kraft und Beweglichkeit aller Muskelgruppen.

Training of strength and movability of all body muscle groups.

⊕ 2,70 x 2,05 x 3,02 m hoch

⊕ 7,43 x 6,51 m ⊕ 2,95 m

CALISTHENICS-BASIC

12.06.110

FUNKTION FUNCTION

Trainieren von Kraft und Beweglichkeit aller Muskelgruppen.

Training of strength and movability of all body muscle groups.

⊕ 1,40 x 2,05 x 3,02 m hoch
⊕ 6,27 x 6,58 m ⊕ 2,95 m



CALISTHENICS-HANG-UPS

12.06.112

FUNKTION FUNCTION

Trainieren von Kraft und Beweglichkeit aller Muskelgruppen.

Training of strength and movability of all body muscle groups.

⊕ 2,10 x 1,60 m ⊕ 6,37 x 5,81 m
⊕ 2,95 m

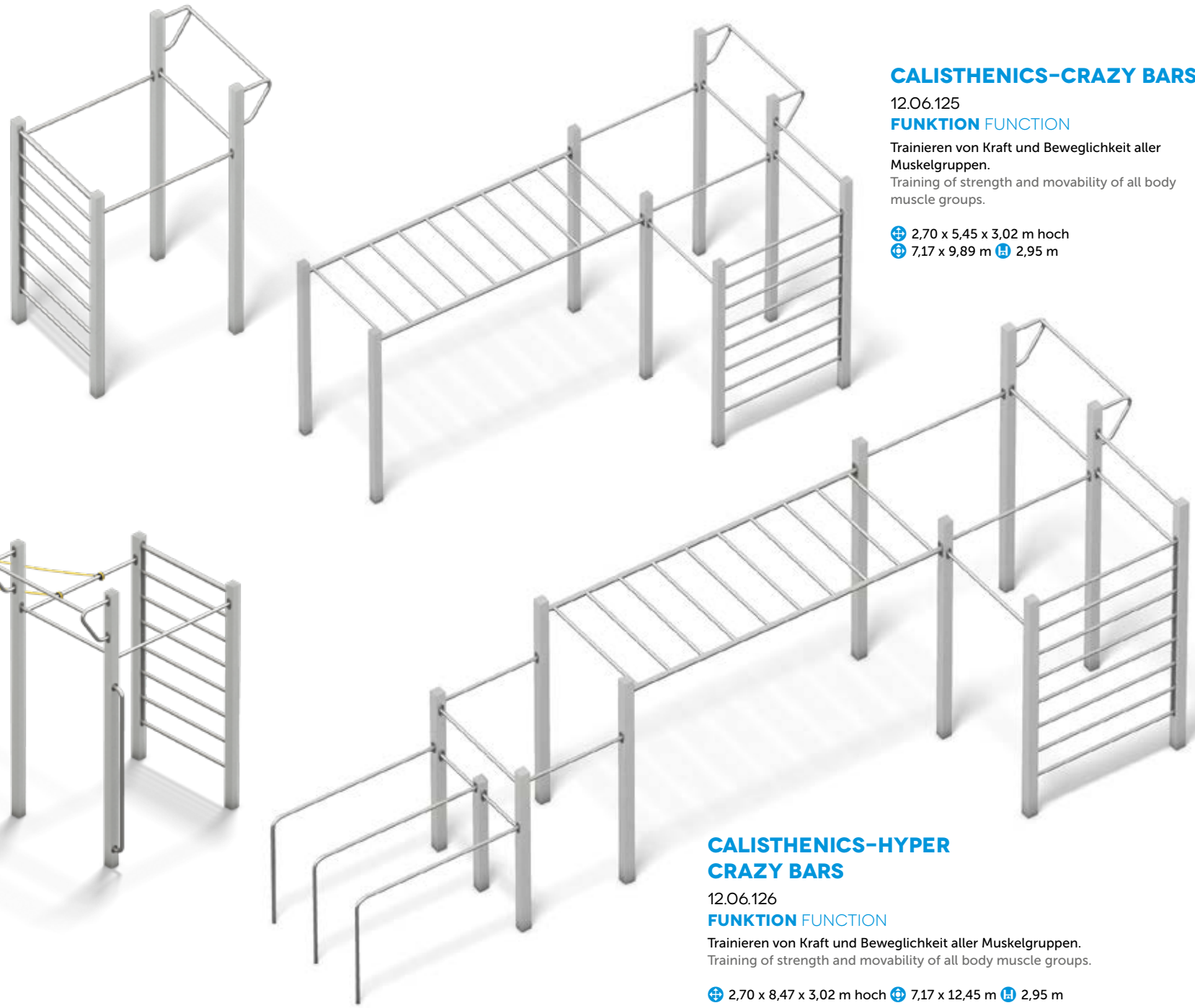

CALISTHENICS-CRAZY BARS

12.06.125

FUNKTION FUNCTION

Trainieren von Kraft und Beweglichkeit aller Muskelgruppen.

Training of strength and movability of all body muscle groups.

⊕ 2,70 x 5,45 x 3,02 m hoch
⊕ 7,17 x 9,89 m ⊕ 2,95 m

CALISTHENICS-HYPER CRAZY BARS

12.06.126

FUNKTION FUNCTION

Trainieren von Kraft und Beweglichkeit aller Muskelgruppen.

Training of strength and movability of all body muscle groups.

⊕ 2,70 x 8,47 x 3,02 m hoch ⊕ 7,17 x 12,45 m ⊕ 2,95 m

CALISTHENICS- ALLROUND-PLUS

12.06.102

FUNKTION FUNCTION

Trainieren von Kraft und Beweglichkeit aller Muskelgruppen.
Training of strength and movability of all body muscle groups.

⊕ 8,55 x 4,93 x 2,96 m ⊕ 12,02 x 9,24 m ⊕ 2,95 m

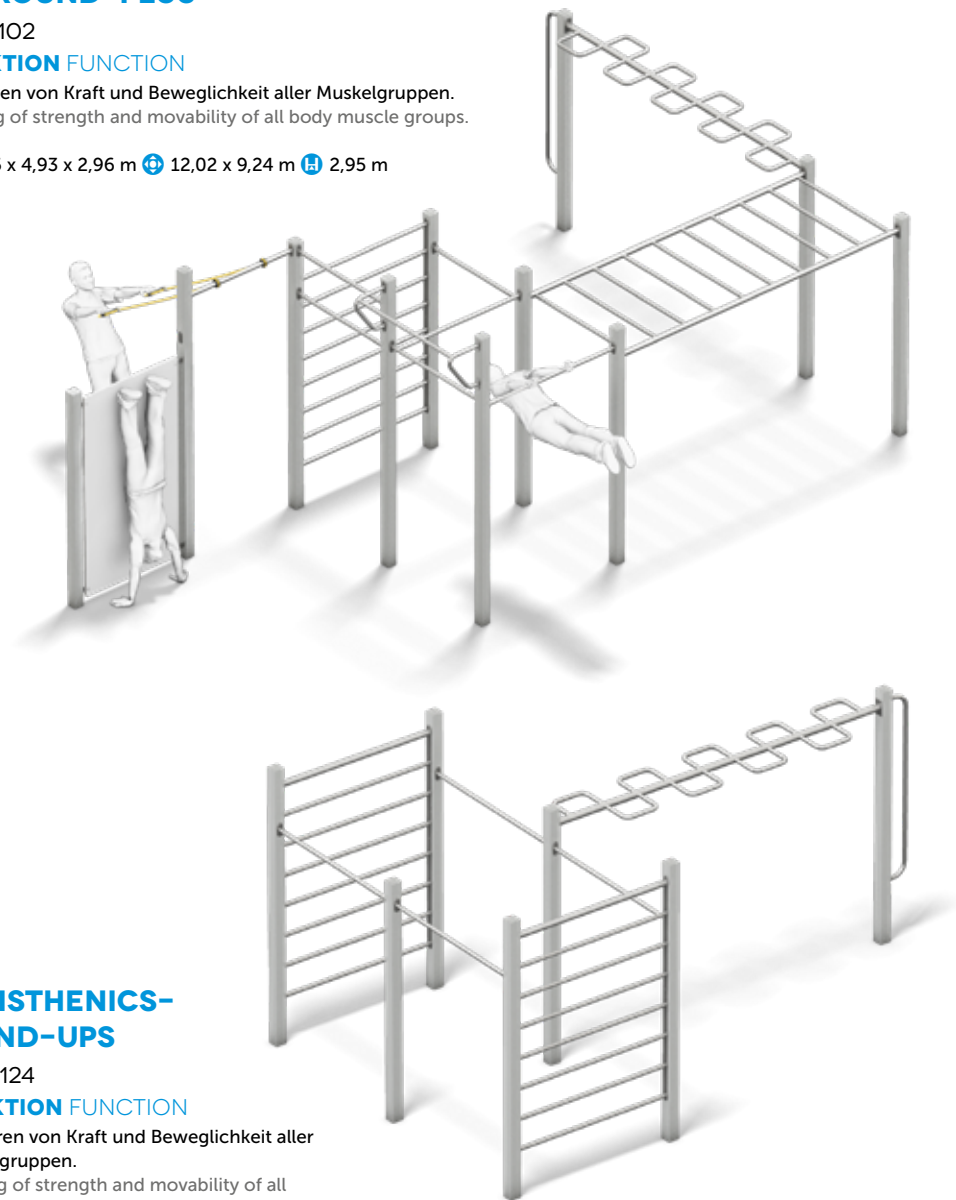

CALISTHENICS- STAND-UPS

12.06.124

FUNKTION FUNCTION

Trainieren von Kraft und Beweglichkeit aller Muskelgruppen.

Training of strength and movability of all body muscle groups.

⊕ 5,30 x 3,30 m ⊕ 9,57 x 7,51 m ⊕ 2,55 m

CALISTHENICS- DOPPEL-BANK-SCHRÄG 30°/40°

DOUBLE BENCH 30°/40°

12.06.171

FUNKTION FUNCTION

Trainieren der gesamten Bauch- und Hüftbeugemuskulatur.

Training of abdominal and hip flexor muscles

⊕ 2,30 x 2,47 m ⊕ 5,30 x 5,48 m
⊕ 1,66 m

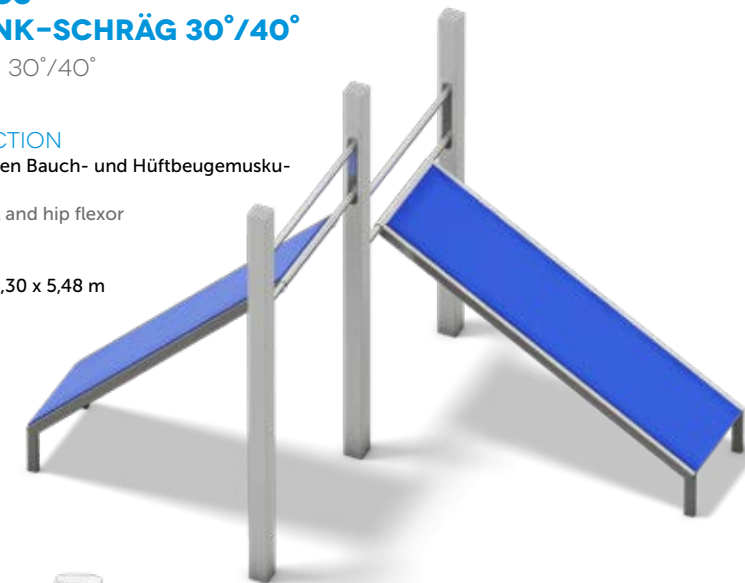

CALISTHENICS- HANDSTANDBÜGEL

HANDSTAND BARS

12.06.170

FUNKTION FUNCTION

Trainieren der Stütz-, Arm-, Schultermuskulatur.

Training of supporting muscles, arm and shoulder muscles.

⊕ 0,65 x 0,60 m ⊕ 3,65 x 3,60 m ⊕ 0,30 m

CALISTHENICS- SQUAT-PLATTFORM

SQUAT-PLATFORM

12.06.166

FUNKTION FUNCTION

Trainieren der Sprung-, Bein- und Hüftstreckmuskulatur.

Training of jumping, leg and hip extension muscles.

⊕ 1,80 x 0,69 m ⊕ 4,80 x 3,69 m ⊕ 0,60 m



CALISTHENICS PUSH UP BARS 4-FACH

PUSH-UP-BARS 4X

12.06.129

FUNKTION FUNCTION

Trainieren von Kraft und Beweglichkeit aller Muskelgruppen.

Training of strength and movability of all body muscle groups.

- ⊕ 6,50 x 0,10 x 1,16 m
- ⊕ 9,50 x 3,10 m
- ⊕ 1,10 m
- 0,20/0,50/0,80/1,10 m
(Griffhöhe space required) ⊕

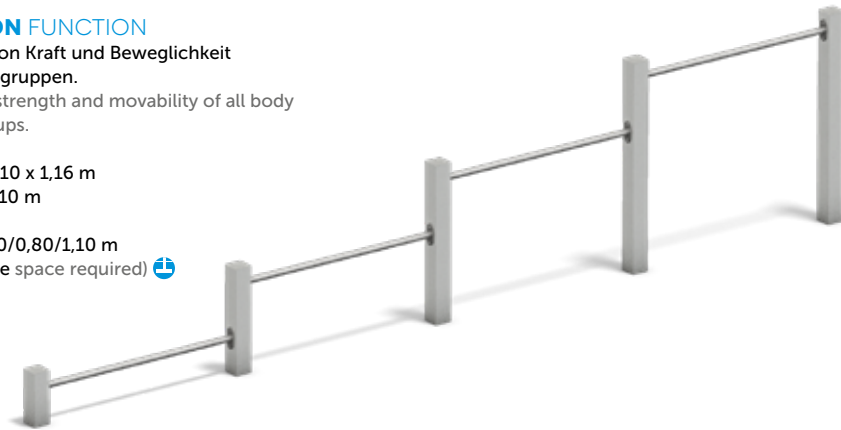

CALISTHENICS-FÜNFECK

CALISTHENICS-PENTAGON

12.06.136

FUNKTION FUNCTION

Trainieren von Kraft und Beweglichkeit aller Muskelgruppen.

Training of strength and movability of all body muscle groups.

- ⊕ 4,22 x 3,35 m ⊕ 7,28 x 6,59 m ⊕ 2,40 m



CALISTHENICS-BEYOND

12.06.103

FUNKTION FUNCTION

Trainieren von Kraft und Beweglichkeit aller Muskelgruppen.

Training of strength and movability of all body muscle groups.

- ⊕ 6,10 x 5,72 x 3,02 m
- ⊕ 10,01 x 9,69 m
- ⊕ 2,95 m



CALISTHENICS-LINE KURZ

CALISTHENICS-LINE SHORT

12.06.132

FUNKTION FUNCTION

Trainieren von Kraft und Beweglichkeit aller Muskelgruppen.

Training of strength and movability of all body muscle groups.

- ⊕ 8,47 x 1,40 m
- ⊕ 12,45 x 7,17 m
- ⊕ 2,20 m



CALISTHENICS-CROSS-OVER

CALISTHENICS-CROSS-OVER

12.06.122

FUNKTION FUNCTION

Trainieren von Kraft und Beweglichkeit aller Muskelgruppen.
Training of strength and movability of all body muscle groups.

⊕ 9,77 x 5,05 m ⊕ 13,75 x 8,88 m ⊕ 2,96m



NEU

NEU

CALISTHENICS-LINE LANG

CALISTHENICS-LINE LONG

12.06.128

FUNKTION FUNCTION

Trainieren von Kraft und Beweglichkeit aller Muskelgruppen.
Training of strength and movability of all body muscle groups.

⊕ 10,07 x 2,15 m ⊕ 14,05 x 6,00 m ⊕ 2,75 m



ADD ON BAUCH-SCHRÄGBANK 45°

INCLINED BENCH 45°

88.06.130 ohne Standpfosten without posts
12.06.230 mit Standpfosten (o. Abb.) with posts (not shown)

FUNKTION FUNCTION

Trainieren der gesamten Bauch- und Hüftbeugemuskulatur.
Training of abdominal and hip flexor.

ADD ON BAUCH-SCHRÄGBANK 60°

INCLINED BENCH 60°

88.06.131 ohne Standpfosten (o. Abb.) without posts (not shown)
12.06.231 mit Standpfosten (o. Abb.) without posts (not shown)

FUNKTION FUNCTION

Trainieren der gesamten Bauch- u. Hüftbeugemuskulatur.
Training of the entire abdominal and hip flexor muscles.

ADD ON BAUCH-SCHRÄGBANK 30°

INCLINED BENCH 30°

88.06.132 ohne Standpfosten without posts (not shown)
12.06.232 mit Standpfosten (o. Abb.) without posts (not shown)

FUNKTION FUNCTION

Trainieren der gesamten Bauch- u. Hüftbeugemuskulatur.
Training of the entire abdominal and hip flexor muscles.



ADD ON PUSH-UPS/ ROW-UPS

88.06.900 ohne Standpfosten without posts
12.06.900 mit Standpfosten without posts (not shown)

FUNKTION FUNCTION

Trainieren der gesamten Oberkörpermuskulatur, Arme, Schulter, Brust und Rücken.
Training of the entire upper body muscles, arms, shoulders, chest and back.



ADD ON BOGENHANGEL-LEITER

LADDER

88.06.133 Länge 3,30 m ohne Standpfosten
Length 3.30 m without posts

88.06.135 Länge 1,50 m ohne Standpfosten
Length 1,50 m without posts

12.06.172 Länge 3,50 m mit Standpfosten (o. Abb.)
Length 3.50 m without posts (not shown)

FUNKTION FUNCTION

Trainieren der Haltemuskulatur, Hände, Arme, Schulter und Rücken.
Training of hands, arms, shoulders and back.



ADD ON SUSPENSIONEN- RINGE

SUSPENSION-RINGS

je Paar per set
88.06.175

FUNKTION FUNCTION

Trainieren der Ganzkörpermuskulatur.
Training of the whole body musculature.

ADD ON HANDSTANDWAND

HANDSTAND WALL

88.06.177 ohne Standpfosten without posts
12.06.277 mit Standpfosten (o. Abb.) with posts (not shown)

FUNKTION FUNCTION

Trainieren der Arm-, Schultermuskulatur.
Training of the arm and shoulder muscles.



FLAG-POLE

88.06.134 ohne Standpfosten without posts
12.06.234 mit Standpfosten (o. Abb.) with posts (not shown)

FUNKTION FUNCTION

Trainieren der Ganzkörpermuskulatur.
Training of the whole body musculature.

UNSERE ADD-ON'S SIND ANBAUGERÄTE, DIE AUF ANFRAGE ALS ERGÄNZUNG AN UNSERE KOMPAKT CALISTHENICS-STATIONEN ANGEBRACHT WERDEN KÖNNEN.

OUR ADD-ON'S ARE ATTACHMENTS, WHICH CAN BE INSTALLED UPON REQUEST AS SUPPLEMENT TO OUR COMPACT CALISTHENICS UNITS

4F-Koordination

Als koordinative Fähigkeiten bezeichnen wir die motorischen Fähigkeiten, die notwendig sind, um koordinierte Bewegungen auszuführen. Durch die Nutzung guter koordinativer Lerngeräte, erhöht sich zum einen die Basis-Koordinationsfähigkeit und zum anderen bieten sie Möglichkeiten spezielle Fähigkeiten zu lernen.

Coordinative skills are those motoric skills that are necessary to carry out coordinated movements. By using good coordinative learning equipment, the basic coordinative ability is increased on the one hand and on the other hand they offer opportunities to learn special skills.



STATION SCHWINGSTREIFEN

SWING BRIDGE

12.04.002 **HOLZ WOOD**

12.04.152 **FERRUM**

FUNKTION FUNCTION

Trainieren des Gleichgewichtssinns und der Orientierungs- und Umstellungsfähigkeit.

Training of the sense of balance and orientation.

⊕ 4,06 m x 1,00 m x 1,23 m ⊕ 7,06 m x 4,00 m

⊕ 0,40 m ⊕

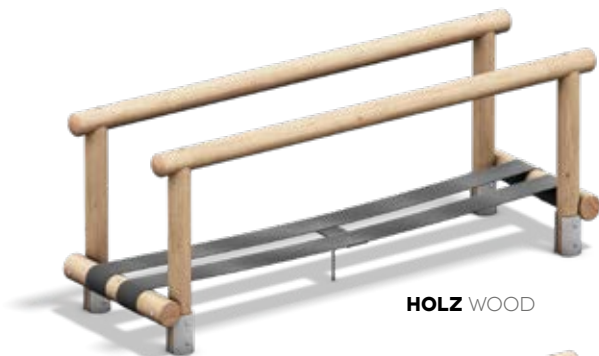

HOLZ WOOD



FERRUM

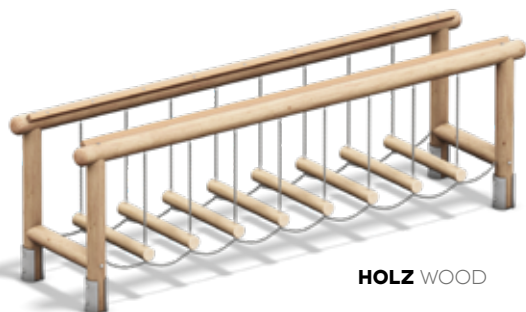

HOLZ WOOD

STATION HÄNGELAUFBRÜCKE

BALANCE BRIDGE

12.04.003 **HOLZ WOOD**

12.04.151 **FERRUM**

FUNKTION FUNCTION

Trainieren des Gleichgewichtssinns, der Umstellungsfähigkeit und der Orientierungsfähigkeit.

Training of the sense of balance and the adaptation and orientation capability.

⊕ 4,03 m x 0,94 m x 1,26

⊕ 7,00 m x 3,94 m ⊕ 0,43 m ⊕

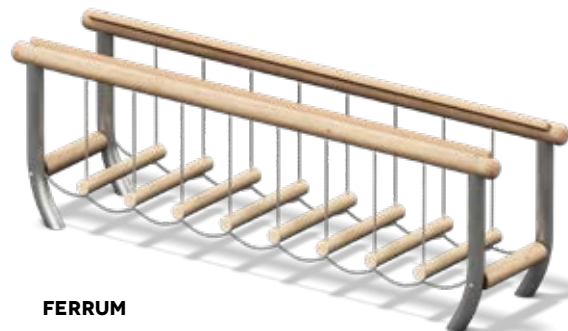

FERRUM

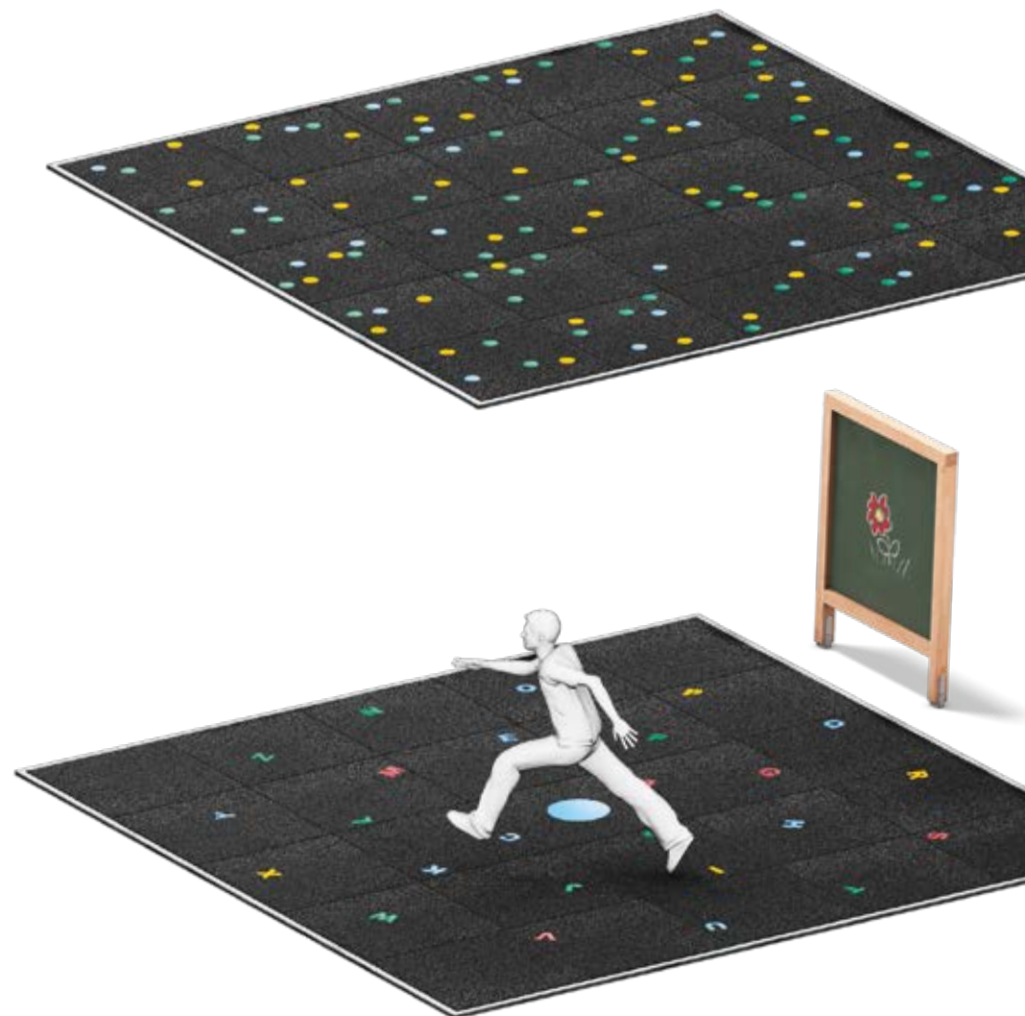

STATION SPRING-/BUCHSTABENFELD

JUMPING-/LETTERFIELD

12.04.005 **SPRINGFELD INCL. MALTAFFEL**

JUMPING FIELD INCL. PAINTING BOARD

12.04.105 **BUCHSTABENFELD LETTER FIELD**

FUNKTION FUNCTION

Trainieren der Konzentrationsfähigkeit und der Orientierungsfähigkeit.

Training of concentration and orientation abilities.

⊕ 5,07 m x 5,07 m ⊕ 8,07 m x 8,07 m ⊕ 0,00 m

STATION BALANCIER-STRECKE

„TRIMMY II“

BALANCING PARCOUR „TRIMMY II“

12.04.111 **HOLZ WOOD**

12.04.112 **FERRUM**

⊕ 13,21 x 1,16 x 1,18 m ⊕ 16,21 x 4,12 m

⊞ 0,43 m

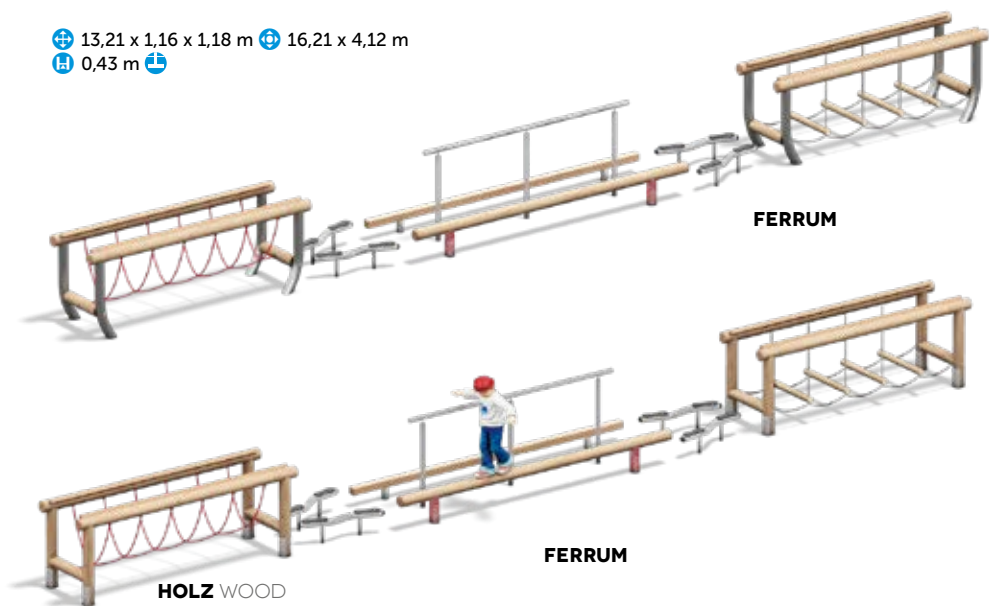

STATION BALANCIER-STRECKE

BALANCING PARCOUR

12.04.001 / 12.04.101

FUNKTION FUNCTION

Trainieren des Gleichgewichtssinnes.

Training of the sense of balance.

12.04.001 **BALANCIERSTRECKE**, 8 M

BALANCING PARCOUR, 8 M

⊕ 8,27 x 2,21 x 1,18 m ⊕ 11,27 x 5,23 m

⊞ 0,40 m

12.04.101 **BALANCIERSTRECKE**, 4 M (O. ABB.)

BALANCING PARCOUR, 4 M (WITHOUT PIC.)

⊕ 4,12 x 2,23 x 1,18 m ⊕ 7,12 x 5,23 m

⊞ 0,40 m

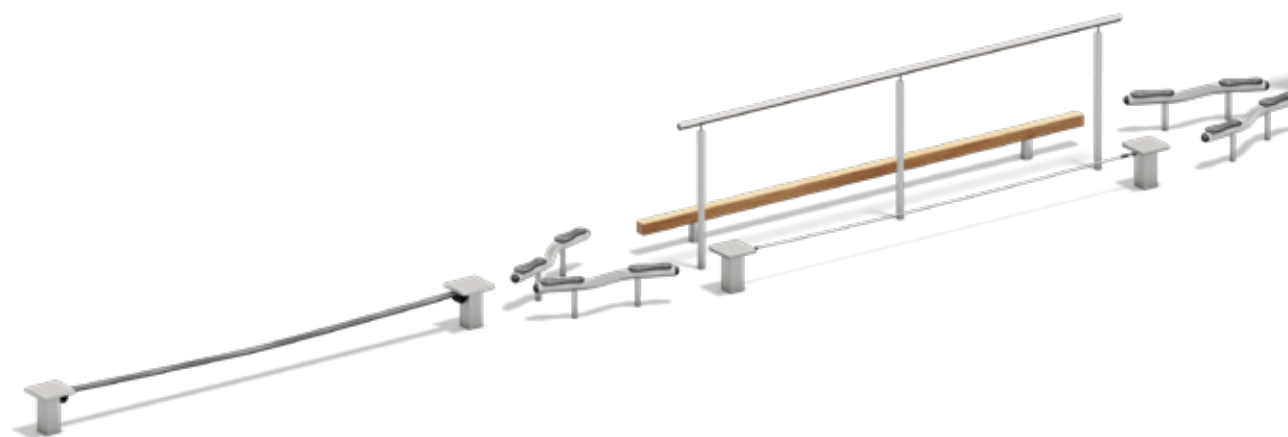
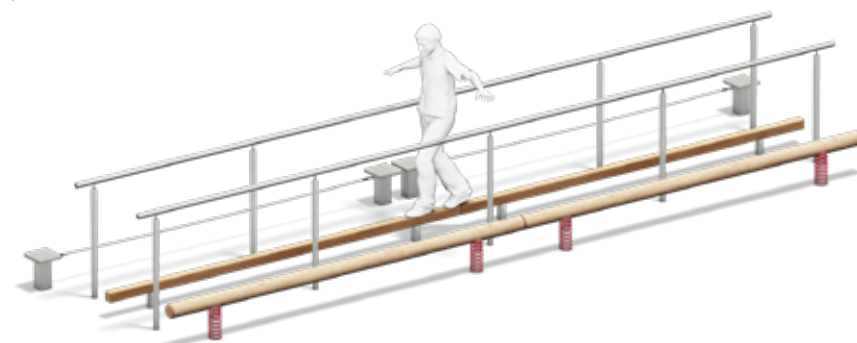

STATION BALANCIER-STRECKE „BERGHEIM“

BALANCING PARCOUR „BERGHEIM“

12.04.120 **HOLZ WOOD**

12.04.121 **FERRUM**

⊕ 15,04 x 1,17 x 1,18 m ⊕ 17,94 x 4,29 m ⊞ 0,43 m

STATION PEDALOSTRECKE

PEDALO

12.04.107

FUNKTION FUNCTION

Trainieren des Gleichgewichtssinns, der Umstellungs- und Rhythmisierungsfähigkeit.

Das Pedalo wird intensiv in der Rehabilitation und Präventionsmedizin eingesetzt!

Training of the sense of balance, abilities of reorientation and rhythmicity.

The Pedalo is used intensively in rehabilitation and preventive medicine!

⊕ 4,02 x 0,91 x 1,16 m ⊕ 7,02 x 3,91 m
 Ⓜ 0,25 m



STATION REIFENLAUFEN

TYRE CHALLENGE

12.04.006

FUNKTION FUNCTION

Trainieren der Rhythmisierungsfähigkeit und der Frequenzschnelligkeit der Beinmuskulatur.

Training of the rhythmicity ability and the speed rate of the leg muscles.

⊕ 10,00 x 2,25 x 0,06 m ⊕ 13,00 x 5,25 m
 Ⓜ 0,06 m



STATION ZIELWERFEN

GOAL CHALLENGE

12.04.008 / 12.04.108

FUNKTION FUNCTION

Trainieren des Gleichgewichtssinns, der Orientierungsfähigkeit, der Reaktionsfähigkeit, der Ziel- und Wurfgenauigkeit.

Training of the sense of balance, orientation ability, responsiveness and throwing accuracy.

12.04.008 ZIELWERFEN 3-FACH

Goal Challenge Triple

3 Wurfanlagen mit 3 verschiedenen Standflächen

3 throwing systems with 3 different platforms

⊕ 4,75 x 3,50 x 3,72 m ⊕ 7,75 x 6,50m Ⓜ 0,42 m



12.04.108 Zielwerfen 1-fach (o. Abb.)

Goal Challenge Double (without pic.)

1 Wurfanlage mit Einzelfederplatte, entspricht der rechten Anlage im oberen Bild
 1 throwing system with single spring platform, corresponds to the right system in the upper picture

⊕ 3,25 x 0,50 x 3,72 m ⊕ 6,25 x 3,50 m
 Ⓜ 0,42 m

STATION SPINNENNETZ

SPIDER NET

12.O4.031

FUNKTION FUNCTION

Trainieren der Orientierungsfähigkeit und Auge/Fuß-Koordination.
Training of orientation and eye-foot coordination.

Empfehlung: Einsatz im beaufsichtigten Bereich.
Recommendation: Use in the supervised area.

⊕ 6,00 x 2,00 x 0,35 m ⊕ 9,00 x 5,00 m 🚶 0,35 m

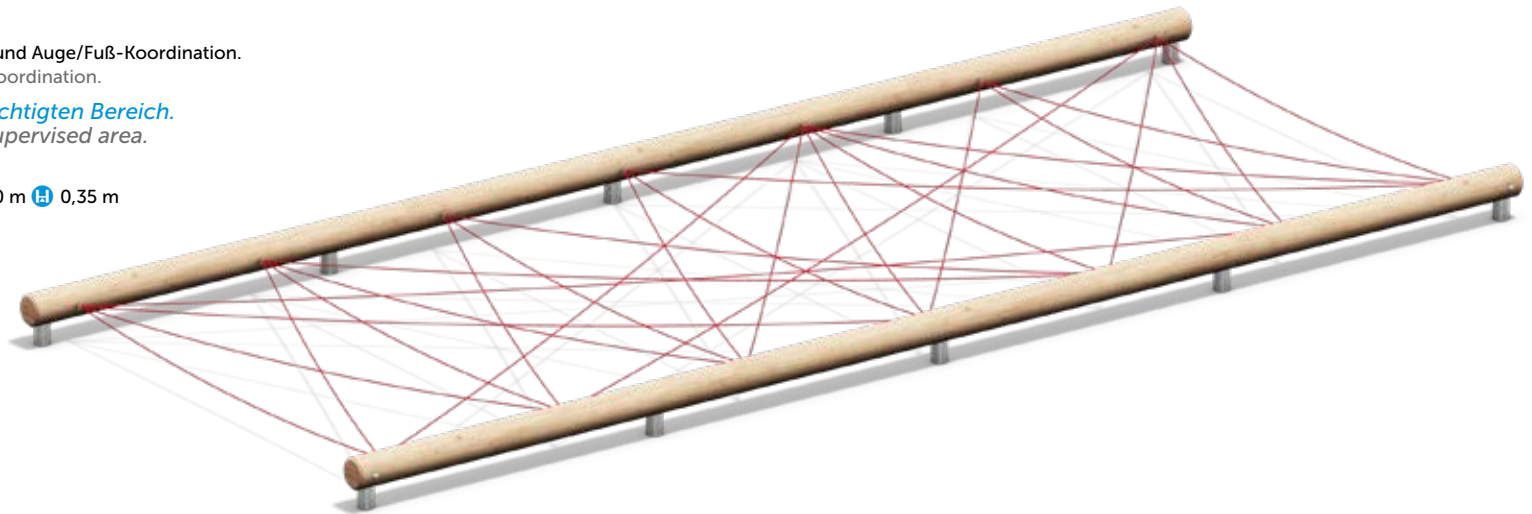

STATION HEISSER DRAHT

HOT WIRE

12.O4.029

FUNKTION FUNCTION

Trainieren des Gleichgewichtssinns, der Umstellungsfähigkeit und der Auge-Hand-Koordination.

Training of the sense of balance, the ability to adapt and the eye-hand-coordination.

⊕ 6,08 x 1,05 x 1,39 m ⊕ 9,09 x 4,05 m
🚶 0,94 m

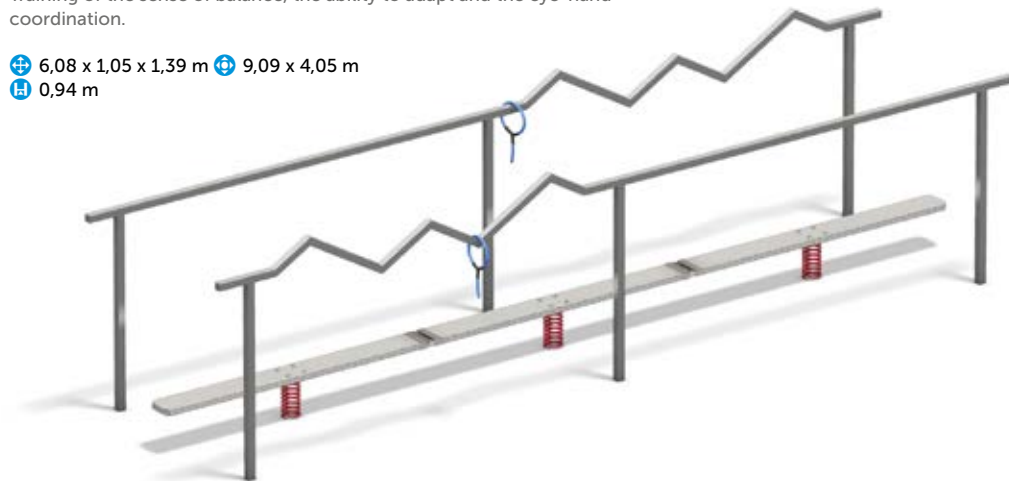

STATION HEISSER DRAHT MINI

HOT WIRE MINI

12.O4.129

FUNKTION FUNCTION

Trainieren des Gleichgewichtssinns und der Auge-Hand-Koordination.

Training of the sense of balance and eye-hand-coordination.

⊕ 2,37 x 1,83 x 1,74 m ⊕ 5,14 x 4,83 m
🚶 0,17 m 🚶



STATION SLALOMSTRECKE

TYRE SLALOM

12.04.004

FUNKTION FUNCTION

Trainieren der Antizipationsfähigkeit und der Reaktionsfähigkeit.

Training of the anticipation capability and responsiveness.

⊕ 9,20 x 3,60 x 3,13 m

⊕ 12,20 x 6,60 m

⊕ 0,00 m



STATION SLACKLINE

06.01.045

FUNKTION FUNCTION

Trainieren der Gleichgewichtsfähigkeit, Orientierungs- und Differenzierungsfähigkeit.

Training of balancing, orientation and differentiation skills.

⊕ 4,12 x 0,24 x 0,40 m ⊕ 7,12 x 3,24 m
⊕ 0,40 m ⊕



STATION SCHWEBENDE PLATTFORM

FLOATING PLATFORM

12.04.030

FUNKTION FUNCTION

Trainieren des Gleichgewichtssinns und der Reaktionsfähigkeit.

Training the sense of balance and responsiveness.

⊕ 1,24 x 0,90 x 1,20 m ⊕ 4,24 x 3,90 m ⊕ 0,26 m



STATION GEHSCHULE

FOOT TRAINER

12.04.046

FUNKTION FUNCTION

Trainiert Gleichgewicht und Stabilität in Stand und Bewegung.

Mobilisiert und fördert die Bewegungssicherheit, Sturzprophylaxe.

Trains balance and stability while standing and moving.

Mobilizes and trains motion security and fall prevention.

⊕ 4,00 x 1,00 x 0,20 m (LxBxH LxWxH)
⊕ 7,00 x 4,00 m ⊕ 0,00 m ⊕



STATION SKIPPING-BAHN

SKIPPING-TRACK

12.04.045

FUNKTION FUNCTION

Trainieren der Rhythmisierungsfähigkeit und der Frequenzschnelligkeit der Beinmuskulatur.

Training of the rhythmicity ability and the speed rate of the leg muscles.

⊕ 6,00 x 1,00 x 0,20 m (LxBxH LxWxH)
⊕ 9,00 x 4,00 m ⊕ 0,00 m



4F-Kraftgeräte

Als Kraft bezeichnen wir die Fähigkeiten, die notwendig sind, um durch eigene Muskelkraft Widerstände zu überwinden oder sie entgegen der Schwerkraft zu halten. Körperliche Kraft kann durch regelmäßiges Training gestärkt werden. Gute Krafttrainingsgeräte ermöglichen beständige Steigerungsmöglichkeiten und arbeiten mit dem eigenen Körpergewicht.

Force is the name given to those abilities which are necessary to overcome resistance through one's own muscle power or to hold it against gravity. Physical strength can be enhanced by regular training. Good power training equipment allows you to constantly increase your strength and work with your own body weight.





STATION STUFENTURM

BOUNCER/ TOWER

12.04.009

FUNKTION FUNCTION

Trainieren der Hüftstreckmuskulatur und der Beinmuskulatur.
Training of the hip stretching muscles and leg muscles.

⊕ 4,74 x 2,76 x 4,32 m ⊕ 9,20 x 6,87 m
⊕ 3,00 m

STATION STÜTZSPRINGEN

FERRUM

JUMP UP BARS

FUNKTION FUNCTION

Trainieren der Stützmuskulatur, der Arm-, Schultermuskulatur und der Sprungkraft der Beine.

Training of the supporting muscles, the arm and shoulder muscles as well as the jumping power of the legs.

12.04.150 FERRUM

⊕ 2,60 x 2,46 x 1,65 m (5-eckig)
(pentagonally shaped)

⊕ 5,51 x 5,83 m
⊕ 1,47 m (Griffhöhe Grip height)

12.04.011 HOLZ WOOD

⊕ 2,65 x 2,53 x 1,65 m (5-eckig)
(pentagonally shaped)

⊕ 5,55 x 5,42 m
⊕ 1,47 m (Griffhöhe Grip height)

HOLZ WOOD



STATION KNIEBEUGE

KNEE BEND

12.04.027

FUNKTION FUNCTION

Training der Hüft- und Beinstreckmuskulatur.
Training of the hip and leg stretching muscles.

⊕ 3,27 x 0,53 x 1,03 m (3er-Gruppe)

⊕ 6,25 x 3,53 m ⊕ 0,60 m

Untergrund Rasen

(lt. DIN EN 1176/77)

Ground grass

(according to DIN EN 1176/77)



STATION RUMPFSEITHEBEN

SIDEWINDER

12.04.014

FUNKTION FUNCTION

Trainieren der seitlichen Rumpfmuskulatur.
Training of the lateral trunk muscles.

⊕ 2,44 x 0,67 x 0,80 m ⊕ 5,44 x 3,67 m

⊕ 0,80 m

KNIEBEUGE MIT WACKELPLATTE

KNEE BEND WITH WOBBLING PLATFORM

12.04.128

FUNKTION FUNCTION

Training der Hüft- und Beinstreckmuskulatur und des Gleichgewichtssinns.

Training of the hip and leg stretching muscles and the sense of balance.

⊕ 0,77 x 0,53 x 0,93 m (Wackelplatte ø 40 cm)

⊕ 3,75 x 3,53 m ⊕ 0,50 m ⊕



STATION RÜCKENSTRECKEN UNIVERSAL

BACK STRETCHING

12.04.044

FUNKTION FUNCTION

Trainieren der gesamten Rückenstreckmuskulatur.

Training of the entire back stretching muscles.

⊕ 2,17 x 0,78 x 0,85 m ⊕ 4,75 x 3,58 m
⊕ 0,85 m

⊕ Fallschutzplatten fall protection mats



STATION SITUPS

12.04.013

FUNKTION FUNCTION

Trainieren der Bauchmuskulatur.

Training of the abdominal muscles.

⊕ 2,00 x 0,60 x 0,99 m
⊕ 5,00 x 3,60 m ⊕ 0,99 m

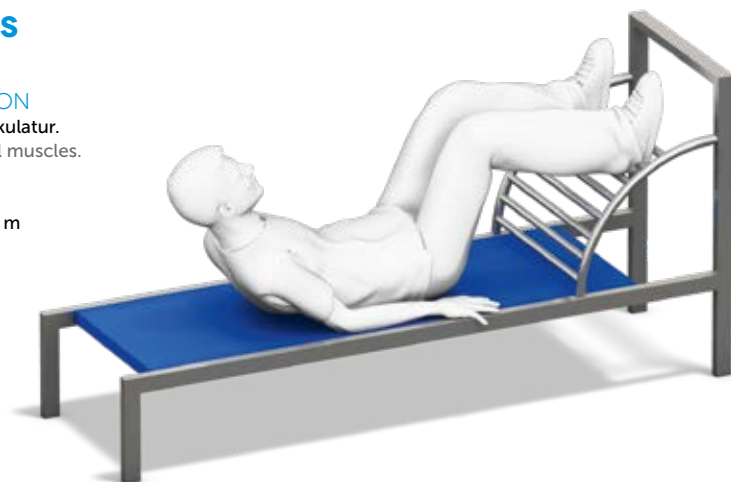

STATION BEINHEBER

LEG LIFTER

12.04.025

FUNKTION FUNCTION

Trainieren der Hüftbeuge- und unteren Bauchmuskulatur.

Training of hip joint and lower abdominal muscles.

⊕ 0,77 x 0,60 x 1,44 m ⊕ 3,77 x 3,64 m
⊕ 1,44 m



STATION SITUPS- BEINHEBER-KOMBI

SIT UPS - LEG LIFTER COMBINATION

12.04.113

FUNKTION FUNCTION

Trainieren der Bauchmuskulatur und Beinheber.

Training of the abdominal muscles and leg lifts.

⊕ 2,57 x 0,75 x 1,44 m ⊕ 5,56 x 3,75 m
⊕ 1,44 m





STATION HANGELLEITER

MONKEY BARS

12.04.026

FUNKTION FUNCTION

Trainieren der Hand, Arm- und Schultermuskulatur, Ganzkörperkräftigung.
Training of hand, arm and shoulder muscles, strengthening of the entire body.

⊕ 1,40 x 3,50 x 2,26 m ⊕ 5,33 x 7,43 m
⊞ 2,19 m

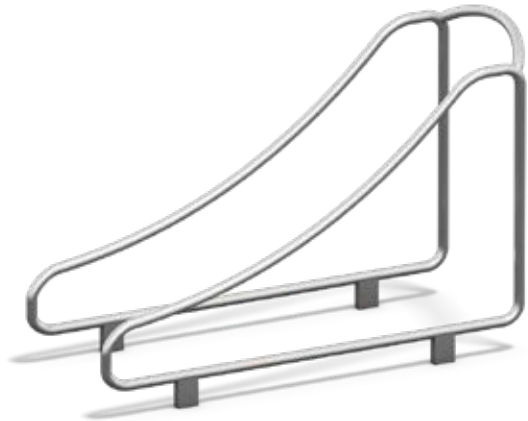

STATION LIEGESTÜTZ

PUSH UPS

12.04.015

FUNKTION FUNCTION

Trainieren der Armstreckmuskulatur, der Schulter- und Brustmuskulatur.
Training of arm, shoulder and chest muscles.

⊕ 1,50 x 0,63 x 1,00 m ⊕ 4,50 x 3,63 m
⊞ 1,00 m



STATION ARMZUG

PULL UPS

12.04.016

FUNKTION FUNCTION

Trainieren der Armbeugemuskulatur, der oberen und seitlichen Rücken- und Brustmuskulatur.
Training of abdominal muscles, upper and lateral back and chest muscles.

⊕ 1,50 x 0,63 x 1,48 m ⊕ 4,50 x 3,63 m
⊞ 1,48 m



STATION SUSPENSIONS-HANGELLEITER

SUSPENSION-MONKEY BARS

12.04.126

FUNKTION FUNCTION

Trainieren der Hand, Arm- und Schultermuskulatur, Ganzkörperkräftigung.
Training of hand, arm and shoulder muscles, strengthening of the entire body.

⊕ 3,50 x 1,40 x 2,19 m ⊕ 7,67 x 5,33 m ⊞ 2,19 m



STATION HANGELLEITER-KLEIN

MONKEY BARS SMALL

12.04.052

FUNKTION FUNCTION

Trainieren der Hand, Arm- und Schultermuskulatur, Ganzkörperkräftigung.
Training of the hand, arm and shoulder muscles, strengthening of the entire body.

⊕ 2,35 x 0,95 x 2,26 m ⊕ 6,28 x 4,88 m ⊞ 2,19 m

STATION KLIMMZUG PLUS

PULL-UPS PLUS

12.04.040

FUNKTION FUNCTION

Trainieren der Armbeugemuskeln, der Schultermuskulatur und der oberen seitlichen Rückenmuskulatur.

Training of arm, shoulder and upper lateral back muscles.

⊕ 1,54 x 0,71 x 2,00 m ⊕ 5,14 x 4,31 m
⊕ 1,95 m (Griffhöhe space required) ⊕



Das **TRIMMFIT®**-Gerät innerhalb der **4FCIRCLE®**-Produktgruppe ist eine optimale Ergänzung für alle sportlich ambitionierten Nutzer von Bewegungsgeräten im öffentlichen Raum.

The **TRIMMFIT®** unit within the **4FCIRCLE®** product group is an optimal addition for all sporty ambitious users of movement equipment in public space.

Es handelt sich um ein **4FCIRCLE®**-Kombinationsgerät im Modul Kraft. Hier können alle Muskelgruppen im Schulter-, Rumpf- und Beinbereich trainiert werden. Das **TRIMMFIT®**-Gerät besteht aus hochwertigen Materialien. Die Aufbauten bestehen aus Edelstahl und sind auf einer mit Fallschutzmatten belegten Betonplatte vollständig montiert.

It is a **4FCIRCLE®** combination device that belongs to the module "Force". All muscle groups in the shoulder, trunk and leg area can be trained with it. The **TRIMMFIT®** unit consists solely of high-quality materials. The metal parts are made of stainless steel and are fully assembled on a concrete slab covered with fall protection mats.

TRIMMFIT-TRAININGSZONE

TRIMMFIT-TRAINING ZONE

12.06.000

FUNKTION FUNCTION

Training aller wichtigen Muskelgruppen des Körpers.
Training of all important muscle groups of the body.

⊕ 4,00 x 1,13 x 1,53 m (LxBxH)
⊕ 6,59 x 4,13 m ⊕ 1,50 m ⊕

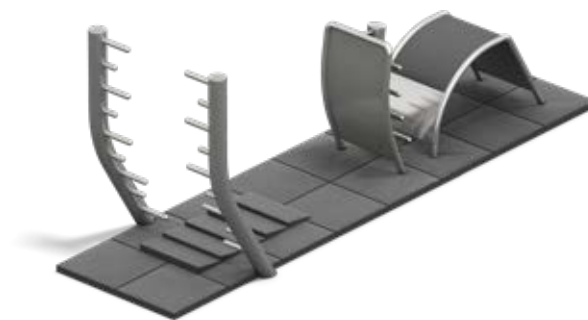

TRIMMFIT-RUMPFTRAINER

TRIMMFIT-RUMPFTRAINER

12.06.001

FUNKTION FUNCTION

Training aller wichtigen Muskelgruppen des Körpers.
Training of all important muscle groups of the body.

⊕ 1,75 x 0,60 x 1,00 m (LxBxH)
⊕ 4,75 x 3,58 m ⊕ 0,81 m ⊕

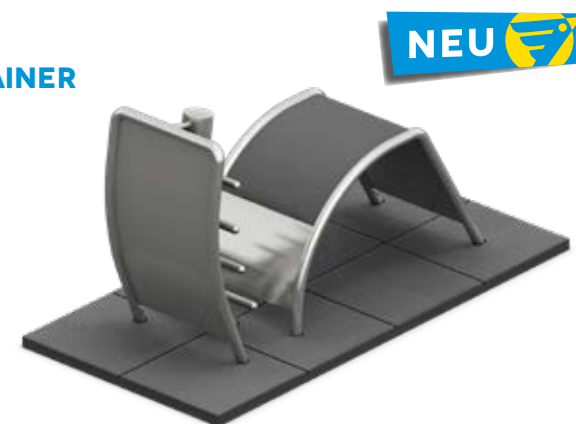



STATION BEIN-BEWEGER

LEG ERGOMETER

12.04.043

FUNKTION FUNCTION

Mobilisierung der Beinmuskulatur.
Training cardiovascular activity and leg muscles.

Lieferung ohne Bank.
Delivery without bench.

- ⊕ 0,54 x 0,50 x 0,45 m
- ⊕ 3,54 x 3,47 m ⊕ 0,45 m
- Ⓜ Fallschutzplatten fall protection mats



STATION SUSPENSIONS- SCHLINGEN-TRAINER

SUSPENSION TRAINER

12.04.048

FUNKTION FUNCTION

Training aller wichtigen Muskelgruppen des Körpers.
Training of all important muscle groups of the body.

- ⊕ 3,08 x 2,39 x 2,63 m hoch ⊕ 6,08 x 5,39 m
- Ⓜ 0,60 m



STATION ROLLI-TRAINER

WHEELCHAIR TRAINER
12.04.034

FUNKTION FUNCTION

Mobilisierung und Kräftigung der Muskulatur des Schultergürtels und der Arme. Förderung Beweglichkeit im Oberkörper. Entlastung der Wirbelsäule, Rückenmuskulatur und Gesäß.
Mobilization and strengthening of the shoulder girdle muscles and the arms. Promotes agility in the upper body. Relief of the spine, back muscles and buttocks.

⊕ 1,75 x 0,50 m ⊕ 4,75 x 3,50 m
H Fallhöhe 1,70 | ♿



STATION OBERKÖRPER-ERGOMETER

ERGOMETER FOR UPPER
PART OF THE BODY

12.04.032

FUNKTION FUNCTION

Trainieren der Arm- und Schultermuskulatur, vor allem der wichtigen Schulter-Rotatoren.
Training of the arm and shoulder muscles, especially the shoulder-rotators.

⊕ Ø 1,34 x 1,59 m ⊕ Ø 4,40 m
H Fallhöhe 1,37 m | ♿

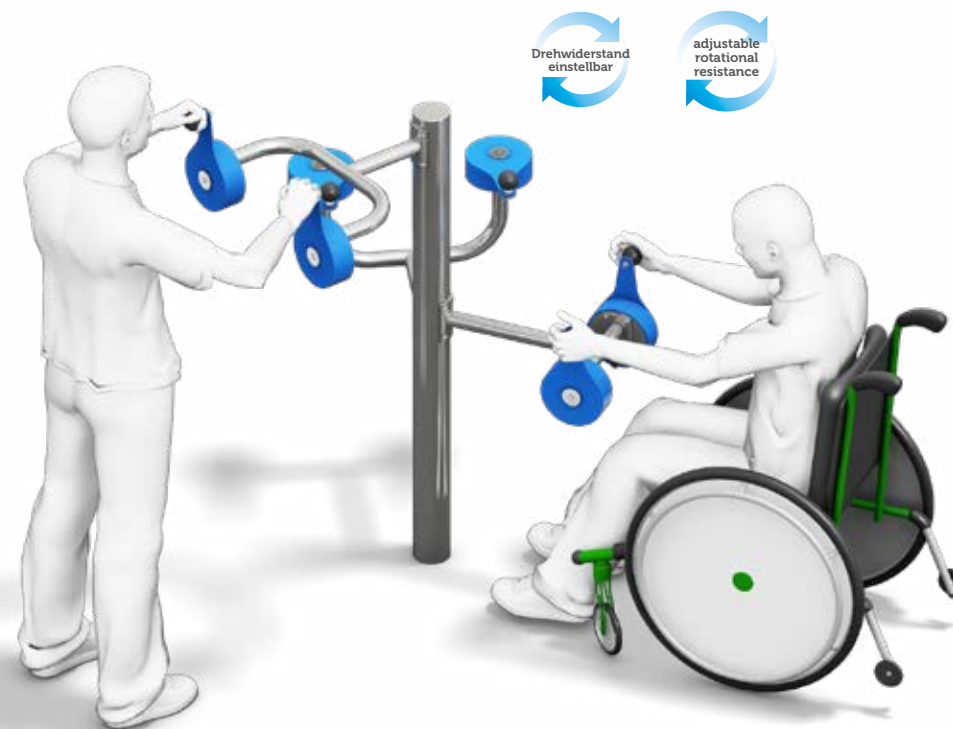

STATION INKLUSIVES-OBERKÖRPER-ERGOMETER

INCLUSIVE ERGOMETER FOR UPPER
PART OF THE BODY

12.04.050

FUNKTION FUNCTION

Trainieren der Arm- und Schultermuskulatur, vor allem der wichtigen Schulter-Rotatoren.
Training of the arm and shoulder muscles, especially the shoulder-rotators.

⊕ Ø 1,34 m x 1,59 m ⊕ Ø 4,40 m H 1,37 m | ♿



STATION DIPS-BARREN 2-FACH

DIPS-BARS DOUBLE

12.04.118  Fallschutzplatten/
fall protection mats

FUNKTION FUNCTION

Trainieren der Stütz-, Arm- und Schultermuskulatur.
Training of supporting muscles & arm and shoulder muscles.

 2,33 x 0,61 x 1,30 m  5,33 x 3,60 m
 1,30 m



STATION DIPS-BARREN 2-FACH

DIPS-BARS DOUBLE

12.04.123 *Zum Einbetonieren/
to be set into concrete*

FUNKTION FUNCTION

Trainieren der Stütz-, Arm- und Schultermuskulatur.
Training of supporting muscles & arm and shoulder muscles.

 2,33 x 0,61 x 1,30 m  5,33 x 3,60 m  1,30 m



STATION DEHNEN

STRETCHING

12.04.019

FUNKTION FUNCTION

Das Dehnen erhält und erhöht die Beweglichkeit aller wichtigen Körperstrukturen.
Stretching maintains and increases the mobility of all important body structures.

 1,15 x 0,80 x 1,98 m  4,69 x 4,76 m  1,98 m







STATION DIPS-BARREN INKLUSION

DIPS-BARS INKLUSION

12.04.135 *Zum Einbetonieren/
to be set into concrete*

FUNKTION FUNCTION

Trainieren der Stütz-, Arm- und Schultermuskulatur.
Training of supporting muscles & arm and shoulder muscles.

 2,20 x 1,55 x 1,32 m hoch
 5,20 x 4,55 m  1,32 m 





STATION DIPS-BARREN 3-FACH

DIPS-BARS TRIPLE

12.04.119  Fallschutzplatten/
fall protection mats

FUNKTION FUNCTION

Trainieren der Stütz-, Arm- und Schultermuskulatur.
Training of supporting muscles & arm and shoulder muscles.

 2,33 x 1,16 x 1,30 m hoch
 5,33 x 4,15 m  1,30 m





STATION DIPS-BARREN 3-FACH

DIPS-BARS TRIPLE

12.04.124 *Zum Einbetonieren/
to be set into concrete*

FUNKTION FUNCTION

Trainieren der Stütz-, Arm- und Schultermuskulatur.
Training of supporting muscles & arm and shoulder muscles.

 2,33 x 1,16 x 1,30 m hoch
 5,33 x 4,15 m  1,30 m



4F-Mobilisation

Als Mobilisation bezeichnen wir die Maßnahmen, die der Förderung und Erhaltung der Bewegungsfähigkeit von Menschen dienen. Durch die Nutzung guter Mobilisationsgeräte kann dauerhaft die körperlich Autarkie und ein positives Bewegungs- und Lebensgefühl gefördert werden.

We call mobilization those measures that serve to promote and maintain the mobility of people. The use of good mobilisation equipment can permanently promote physical self-sufficiency and a positive attitude to movement and life.





STATION WELLENLAUFEN

WAVE RIDER

12.04.037

FUNKTION FUNCTION

Mobilisierung unterer Rücken-, Hüft- und Beckenbereich. Förderung der Gleichgewichtsfähigkeit. Aktivierung der Beinmuskulatur.

Mobilization of lower back, hip and pelvic area. Promotes the ability of balance. Activation of the leg muscles.

⊕ 2,06 x 0,70 x 1,48 m ⊕ 4,85 m x 3,39 m ⊕ 0,59 m

STATION HÜFTSCHWUNG

HIP SWINGER

12.04.038

FUNKTION FUNCTION

Mobilisierung untere Rücken- und seitliche Rumpfmuskulatur. Förderung der Gleichgewichtsfähigkeit. Aktivierung der Beinmuskulatur.

Mobilization of lower back and lateral torso muscles.

Promotes the sense of balance. Activation of the leg muscles.

⊕ 2,06 x 0,62 x 1,48 m
 ⊕ 5,07 x 3,62 m
 ⊕ 0,69 m
 ⊕ Fallschutzmatten
 fall protection mats



STATION „SWING“

ADULT-SWING

12.04.500

FUNKTION FUNCTION

Spaß haben, Seele baumeln lassen und mal abschalten – mit der extra-hohen Erwachsenenschaukel.

Having fun, relaxing and laying back with this extra high swing for grown-ups.

⊕ 2,28 m x 4,54 m x 3,00 m (L x B x H)
 ⊕ 4,54 m x 8,72 m ⊕ 1,70 m





4F-PLAY

12.04.049

FUNKTION FUNCTION

Das 4F-PLAY-Element hilft dabei, die Nutzung von 4FCIRCLE®-Parcours nachhaltig zu verbessern.
This 4F play element helps to improve the use of the 4FCIRCLE® course in a sustainable way.

⊕ 1,22 x 0,31 x 1,76 m ⊕ 4,22 x 3,31 m ⊕

ZUBEHÖR/BESCHILDERUNG ACCESSORY/SIGNAGE

Ein wesentlicher Aspekt bei der Umsetzung und Nutzung des sportwissenschaftlichen Konzepts sind klare, verständliche Übungsanleitungen in verschiedenen Schwierigkeitsstufen nebst gut erkennbarer Grafiken.

A key aspect of the implementation and use of the sport-scientific concept are clear and easy to understand exercise descriptions in different levels of difficulty, along with well-recognizable graphics.



STATIONSSCHILD

INSTRUCTION SIGN

12.04.021

Original-4FCIRCLE® (A1-Grafik) inkl. fvz. Trägergestell

Original-4FCIRCLE® (A1-graphic)
incl. zinced frame

Das Stationsschild besteht aus einem Trägergestell 12.04.901 und einem entsprechenden Anleitungsschild 12.08.XXX. Jede 4FCIRCLE®-Station hat eine individuelle Anleitungstafel, auf der beschrieben wird, wie der Nutzer die Geräte für professionelles Training einsetzen und nach eigenem Leistungsstand steigern kann.

The station sign consists of a support frame 12.04.901 and a corresponding instruction sign 12.08.XXX. For each 4FCIRCLE® unit there is an individual instruction sign available. It describes how the user can use the equipment for professional training and increase his own performance level.



EINLEITUNGSTAFEL

INTRODUCTION SIGN

12.04.022

Original-4FCIRCLE® (A0-Grafik) inkl. fvz. Trägergestell

Original-4FCIRCLE® (A1-graphic)
incl. zinced frame

Einleitungstafel bestehend aus: Trägergestell 12.04.902 und Einleitungstafel 12.04.903. Im Eingangsbereich gibt es eine detaillierte Eingangstafel, analog zu den einzelnen Stationen, die den Nutzer durch den Parcours leitet.

Introduction board consisting of: support frame 12.04.902 and introduction board 12.04.903. In the entrance area there is a detailed entry panel, which explains the parcours and the individual modules that guide the user through the course.

UNSERE PARTNER



allgemeiner deutscher
hochschulsportverband



STUDIEN & FORSCHUNG

4FCIRCLE®-Geräte und Bewegungskonzepte sind seit Ihrer Entstehung Objekt von Forschung und Wissenschaft. Es wird untersucht, ob einzelne Geräte sportwissenschaftlich wirksam sind, und ob Bewegungskonzepte auch bei Senioren akzeptiert werden. Die letzte Studie an einem 4FCIRCLE®-Bewegungsparcours im Jahr 2011 wurde im Auftrag des **Hessischen Sozialministeriums** von unterschiedlichen hessischen Universitäten durchgeführt. Dabei wurden sportphysiologische, sportpsychologische und landschaftsarchitektonische Gestaltungsfragen untersucht. Daraus entstand ein Leitfaden für die Erstellung eines Bewegungsparcours. Diesen Leitfaden finden Sie auch auf unserer Homepage www.playparc.de

SYMBOLERKLÄRUNG



FERTIGFUNDAMENT

Alle Geräte, die mit diesem Symbol gekennzeichnet sind, werden mit Fertigungsfundament geliefert. (Nähere Informationen auf der Seite 238)



INKLUSION

Auch mit körperlicher Einschränkung – 100% Spiel-Spaß! Freies und barrierefreies Spielen fördert die Gemeinschaft von Kindern und verbindet durch gemeinsame Aktivitäten.



CALISTHENICS

Calisthenics versteht sich als Ganzkörpertraining ohne großen technischen Aufwand. Unsere Geräte finden Sie auf den Seiten 266 bis 279.



Trittwiderstand
einstellbar



Drehwiderstand
einstellbar

WIDERSTAND

Individuell einstellbarer Widerstand und einstellbare Drehgeschwindigkeit.

NUTZUNGSERFAHRUNGEN

Nach Beobachtungen einiger 4FCIRCLE®-Parcours in Deutschland, Österreich und der Schweiz ist sehr interessant, wie breit gestreut das Angebot genutzt wird, durch:

- **Familien**, generationsübergreifendes Zusammenspiel von Alt und Jung
- **Individualsportler** (Läufer, Fahrradsportler, etc.)
- **Spaziergänger**, die zufällig vorbei kommen
- **Schulklassen**, die ihren Sportunterricht ins Freie verlagern
- **Vereinsmannschaften**, die gezielte Trainingseinheiten absolvieren
- **Senioren**, die gesunde und aktive Verbesserung der Leistungsfähigkeit trainieren
- **Kinder**, die spielerisch zur Bewegung motiviert werden
- **Therapeutische Anwendungen**, Therapieunterstützung, Personaltrainer, Präventionskurse, ...
- **Touristen**, die ergänzendes Freizeitangebot für Tourismusregionen nutzen

Prinzipiell JEDER der sich Spaß- und Gesundheitsorientiert in freier Natur bewegen möchte.

FREQUENTIERUNG

Die stärkste Nutzung wurde nachmittags, in den frühen Abendstunden und natürlich an Wochenenden festgestellt. Vormittags und bei schlechtem Wetter werden die Geräte fast ausschließlich von aktiven Sportlern und zufälligen Spaziergängern genutzt.

TECHNISCHE DETAILS

Durch die Auswahl hochwertiger Materialien und solider Gerätekonstruktion ist ein Maximum an Haltbarkeit und Sicherheit gewährleistet. Alle zur Verwendung kommenden Metalle sind aus Edelstahl (Oberfläche glasperlengestrahlt) oder bei statisch stark beanspruchten Grundkonstruktionen aus feuerverzinktem Stahl. Sämtliche Verbindungselemente sind durchgehend, formschlüssig und mit Edelstahlschrauben versehen.

Die Auflageflächen der Rumpferäte bestehen aus einem speziell entwickelten Kunststoff, der schnittfest und schwer entflammbar ist. Alle zur Verwendung kommenden Hölzer sind aus heimischem Nadelholz nach DIN 68800-3 umweltfreundlich kesseldruckimprägniert oder auf Wunsch aus unbehandelter Douglasie. Alle Standpfosten aus Holz sind zusätzlich mit feuerverzinkten Pfostenschuhen versehen.

SICHERHEIT

Die Geräte des 4FCIRCLE® Fitnessparcours entsprechen in Technik, Bauweise und Funktion der jeweils neusten Vorschriften der DIN EN 1176 und der DIN EN 16630. Die Produktion unterliegt der ständigen Überprüfung der entsprechenden Prüfinstitute.

DIPLOMARBEIT

Das 4FCIRCLE®-Fitnesskonzept ist auch nach seiner Entwicklung weiterhin Forschungsobjekt der sportwissenschaftlichen Fakultät der Techn. Universität München und anderer Hochschulen. Mittlerweile liegen diesbezüglich diverse Diplomarbeiten vor, die die Verbesserung der Koordination und der Kraftverhältnisse bei regelmäßigem Training an den 4FCIRCLE®-Geräten nachweisen. Fordern Sie die Ergebnisse bei uns an, gerne stellen wir diese zu Verfügung.

FINANZIERUNG

In Zeiten leerer Kassen werden Finanzierungsmodelle immer wichtiger. Mit dem innovativen, gesundheitsfördernden 4FCIRCLE®-Fitnesskonzept konnten Bauherren bereits einige Male, Sponsoren zur Co-Finanzierung eines Parcours gewinnen. Fragen Sie unsere Experten.

WEITERE INFORMATIONEN

Auf unserer Homepage www.playparc.de finden Sie stets aktuelle Neuigkeiten rund um den 4FCIRCLE®, Informationen über bereits realisierte Projekte (Projektbeispiele), Referenzen, Meinungen und Filme über die Nutzung der Geräte.

OUR PARTNERS



allgemeiner deutscher
hochschulsportverband



STUDIES & RESEARCH

4FCIRCLE® devices and motion concepts have been the object of research and science since their creation. It is examined whether individual devices are effective in sports science, and whether movement concepts are also accepted by seniors. The last study on a 4FCIRCLE® movement course in 2011 was conducted by various Hessian universities on behalf of the **Hessian Ministry of Social Affairs**. Sport physiological, sports psychological and landscape architectural design issues were examined. This resulted in a guideline for the creation of a movement course. You will also find this guide on our homepage www.playparc.de

SYMBOLS



READY TO INSTALL FOUNDATION

All devices marked with this symbol are supplied with a foundation that makes installation a lot quicker. (Further information on page 238)



INKLUSION

Even with physical limitations - 100% game fun!
Free and barrier-free play promotes the community of children and connects through joint activities



CALISTHENICS

Calisthenics is a complete body workout without much technical effort. Our devices can be found on pages 276 to 279.



transfer
resistance
adjustable



adjustable
rotational
resistance

RESISTANCE

Individually adjustable resistance and adjustable rotation speed.

USER EXPERIENCES

After observing some 4FCIRCLE®-courses in Germany, Austria and Switzerland, it is very interesting to see how widely the offer is used:

- **Families**, intergenerational interaction between old and young
- **Individual athletes** (runners, cyclists, etc.)
- **Strollers**, who happen to pass by
- **School classes**, that outsource their physical education classes
- **Club teams**, that complete targeted training units
- **Seniors**, who train healthy and active performance improvement
- **Children**, who are playfully motivated to exercise
- **Therapeutic applications**, therapy support, personal trainers, prevention courses, ...
- **Tourists**, using complementary leisure facilities for tourism regions

In principle EVERYONE who would like to move fun- and health-oriented in the open nature.

FREQUENCY

The strongest use was in the afternoon, in the early evening hours and of course on weekends. In the morning and when the weather is bad, the equipment is used almost exclusively by active athletes and random walkers.

TECHNICAL DETAILS

The selection of high-quality materials and solid construction of the equipment guarantee maximum durability and safety. All metals used are made of stainless steel (surface glass bead blasted) or, in the case of basic structures subject to high static loads, of hot-dip galvanised steel. All connecting elements are continuous, form-fit and provided with stainless steel screws.

The contact surfaces of the fuselage units are made of a specially developed plastic that is cut-resistant and flame-retardant. All woods used are made of domestic coniferous wood in accordance with DIN 68800-3, environmentally friendly pressure impregnated or, on request, of untreated Douglas fir. All wooden posts are additionally equipped with hot-dip galvanized post shoes.

SAFETY AND SECURITY

The equipment on the 4FCIRCLE® fitness course complies with the latest DIN EN 1176 and DIN EN 16630 regulations in terms of technology, design and function. Production is subject to constant testing by the relevant testing institutes.

DIPLOMA THESIS

Even after its development, the 4FCIRCLE® fitness concept continues to be the object of research by the Faculty of Sports Science at the Technical University of Munich and other universities. In the meantime, there are various diploma theses available which prove the improvement of the coordination and the strength conditions with regular training on the 4FCIRCLE® devices. Request the results from us, we will be happy to provide them.

FUNDING

Financing models are becoming increasingly important in times of empty coffers. With the innovative, health-promoting 4FCIRCLE® fitness concept, building owners have already been able to win sponsors several times to co-finance a course. Ask our experts.

FURTHER INFORMATION ON THE

On our homepage www.playparc.de you will always find the latest news about the 4FCIRCLE®, information about already realized projects (project examples), references, opinions and films about the use of the devices.

STICHWORTVERZEICHNIS

4F-Play	320
Add on Bauch-Schrägbank 30°	284
Add on Bauch-Schrägbank 45°	284
Add on Bauch-Schrägbank 60°	284
Add on Bogenhängeleiter	284
Add on Handstandwand	285
Add on Push-ups/ Row-ups	284
Add on Suspensionsringe-Ringe	285
Calisthenics-Allround	274
Calisthenics-Allround-plus	278
Calisthenics-Basic	276
Calisthenics-Basic Plus Push-Ups	275
Calisthenics-Crazy Bars	277
Calisthenics-Cross-Over	282
Calisthenics-Doppelbank-schräg	279
Calisthenics-Fünfeck	280
Calisthenics-Handstandbügel	279
Calisthenics-hang-ups	276
Calisthenics-Hyper Crazy Bars	277
Calisthenics-Line kurz	281
Calisthenics-Line lang	283
Calisthenics-Mini	275
Calisthenics Push Up Bars 4-fach	280
Calisthenics-Squat-Plattform	279
Calisthenics-stand-ups	278
Calisthenics-Beyond	281
Einleitungstafel	321
Ergometer	313
Flag-Pole	285
Kniebeuge mit Wackelplatte	303
Station Armzug	306
Station Balancierstrecke	291
Station Balancierstrecke „Bergheim“	291
Station Balancierstrecke „Trimmy II“	290
Station Bein-Beweger	311
Station Beinheber	305
Station Dehnen	314
Station Dips-Barren 2-fach	314
Station Dips-Barren 2-fach	314
Station Dips-Barren 3-fach	315
Station Dips-Barren Inklusion	315
Station Gehschule	299
Station Hängeleiter-klein	307
Station Hängeleiter	306
Station Heisser Draht	294
Station Heisser Draht MINI	295
Station Hängelaufbrücke	288
Station Hüftschwung	319
Station Klimmzug PLUS	308
Station Kniebeuge	303
Station Liegestütz	306
Station Oberkörper-Ergometer	312
Station Pedalostrecke	292
Station Reifenlaufen	292
Station Rolltrainer	312
Station Rumpfeitheben	303
Station Rückenstrecken Universal	304
Station Schwebende Plattform	298
Station Schwingstreifen	288
Station Situps-Beinheber-Kombi	305
Station Situps	304
Station Skipping-Bahn	299
Station Slackline	298
Station Slalomstrecke	296
Station Spinnennetz	294
Station Spring-/Buchstabenfeld	289
Stationsschild	321
Station Stufenturm	302
Station Stützspringen	302
Station Suspensions-Hängeleiter	307
Station Suspensions-Schlingen- Trainer	311
Station Wellenlaufen	318
Station Zielwerfen	293
Station „Swing“	319
TrimmFit-Rumpftainer	309
TrimmFit-Trainingszone	309

INDEX

4F-Play	320
Add on Handstand wall	285
Add on Inclined Bench 30°	284
Add on Inclined Bench 45°	284
Add on Inclined Bench 60°	284
Add on Ladder	284
Add on Push-ups/ Row-ups	284
Add on Suspensions-Rings	285
Adult-Swing	319
Back stretching	304
Balance bridge	288
Balancing Parcour	291
Balancing Parcour „Bergheim“	291
Balancing Parcour „Trimmy II“	290
Bouncer/ Tower	302
Calisthenics-Allround	274
Calisthenics-Allround-plus	278
Calisthenics-Basic	276
Calisthenics-Basic Plus Push-Ups	275
Calisthenics-Crazy Bars	277
Calisthenics-Cross-Over	282
Calisthenics Double bench	279
Calisthenics Handstand bars	279
Calisthenics-hang-ups	276
Calisthenics-Hyper Crazy Bars	277
Calisthenics-Line Long	283
Calisthenics-Line short	281
Calisthenics-mini	275
Calisthenics-Pentagon	280
Calisthenics push-up-bars 4x	280
Calisthenics-stand-ups	278
Calisthenics-Beyond	231
Calisthenics Squat-platform	279
Dips-Bars Double	314
Dips-Bars Double	314
Dips-Bars Inklusion	315
Dips-Bars Triple	315
Ergometer for upper part of the body	312
Flag-pole	285
Floating Platform	298
Foot Trainer	299
Goal Challenge	293
Hip Swinger	319
Hot wire	294
Hot wire MINI	295
Inclusive Ergometer for upper part of the body	313
Instruction sign	321
Introduction sign	321
Jumping-/Letterfield	289
Jump Up Bars	302
Knee Bend	303
Knee bend with wobbling platform	303
Leg ergometer	311
Leg lifter	305
Monkey Bars	306
Monkey Bars small	307
Pedalo	291
Pull-ups PLUS	308
Pull ups	306
Push Ups	306
Sidewinder	303
Sit ups-leg lifter combination	305
Skipping- Track	299
Spider net	294
Station Dips-Barren 3-fach	315
Station Situps	304
Station Slackline	298
Stretching	314
Suspension-Monkey Bars	307
Suspension Trainer	311
Swing bridge	288
TrimmFit-Rumpftainer	309
TrimmFit-Training zone	309
Tyre challenge	292
Tyre Slalom	296
Wave rider	318
Wheelchair trainer	312

PLAYPARC ALLWETTER-FREIZEIT-ANLAGENBAU GmbH

Zur Kohlstätte 9 · D-33014 Bad Driburg

Tel. +49 (0)5253/40599-0 · Fax +49 (0)5253/40599-10

info@playparc.de · www.playparc.de

